



**Mobiele IT, Beveiligde Medicatieverdeling
& Zorgwagens**

Mobiele IT, Beveiligde Medicatieverdeling & Zorgwagens

Medicart - Algemene kenmerken	3
Medicart Lades Standaard & Small	5
Medicart Lades Standaard & Small - Standaardconfiguraties.....	9
Medicart Rolluik	13
Medicart Rolluik - Standaardconfiguratie	17
Medicart IT.....	19
Medicart IT - Standaardconfiguraties	23
Roll-IT V22	25
Powered IT Carts - Standaard en High-End	31
Laptopwagens - Standaard en High-End.....	37
Laptopwagens en Powered IT Carts High-End - Medicatielades en Vergrendeling	41
Laptopwagens* en Powered IT Carts - Accessoires	45
Laptopwagen - Basic	49
Belintra Fleet Manager	51
LiFePO4 batterij	55
Medicart - Opties voor vergrendeling.....	57
Medicart - Accessoires.....	61
Medicart - Accessoires samenvatting.....	69
Medicart Lades Dubbel	71
T-clear medicatieverdeelbakjes	73
Vita medicatieverdeelbakjes.....	75
Medina medicatieverdeelbakjes.....	77
Werken met IMV	79
Gesloten modulaire zorgwagens.....	81
Open modulaire verpleegwagens.....	85
Open modulaire verpleegwagens - Configuraties	86
Open modulaire verpleegwagens - Accessoires	87

Medicart - Algemene kenmerken



Medicart Lades Standaard & Small



Medicart Rolluik

Alle drie de modellen van de Belintra Medicarts zijn **multifunctionele medicatiewagens**, modulair samengesteld, met tal van mogelijkheden in opbouw en toepassingen. De medicatiekarren hebben een **heel lage rolweerstand** en vinden vandaag onder andere hun toepassing in spoed, woon- en zorgcentra, anesthesie, chirurgie,...

De Medicarts zijn opgebouwd volgens de **hoogste veiligheidsnormen** en voldoen tevens aan alle ergonomische en hygiënische vereisten. Ze kunnen uitgerust worden met een ruim gamma aan accessoires en **al dan niet met IT en vergrendeling**.



» Kunststof werkblad

Het strak vormgegeven kunststof werkblad bestaat uit **één geheel** en heeft een opstaande rand langs 3 zijden. Er zijn **geen scherpe randen** waardoor het werkblad makkelijk reinigbaar is. Het kunststof werkblad heeft een hoge krasbestendigheid en is bestand tegen alle courante reinigingsmiddelen en desinfectantia, UV en hitte. Het oppervlak is volledig reinigbaar, ook bij bevuilding door gekleurde ontsmettingsmiddelen, bijvoorbeeld ISO Betadine®. Een RVS werkblad is ook mogelijk op aanvraag.



» Hoekprofielen

De hoekprofielen zijn zo ontworpen dat alle door Belintra aangeboden accessoires eenvoudig gemonteerd kunnen worden, ook door uw eigen technische dienst.



» Wielen

De zwenkwielen voldoen aan de hoogste kwaliteitsnormen en werden ontwikkeld op basis van jarenlange expertise. Studies hebben uitgewezen dat de dubbele wielen zorgen voor **50% minder rolweerstand** en een **betere manipulatie van de wagen**.



De Medicart is voorzien van dubbele Tente® zwenkwielen waarvan 1 met rem (antistatisch).



1. Zwenkwiel
2. Zwenkwiel met rem - antistatisch

Optioneel: zwenkwiel met rem en/of zwenkwiel met richtingsfixatie

» Studie dubbele wielen: lage rolweerstand en makkelijke manipulatie

Type medicatiewagen		Testwagen 1	Testwagen 2	Testwagen Belintra
Start duwkracht Wielen recht	Meting 1	5,38	7,90	2,79
	Meting 2	6,40	6,30	3,98
	Meting 3	7,40	6,90	3,92
	Gemiddelde	6,39	7,03	3,56
Start duwkracht Wielen dwars	Meting 1	8,30	10,20	7,70
	Meting 2	8,10	9,50	7,40
	Meting 3	9,80	12,40	6,10
	Gemiddelde	8,73	10,70	7,07

Medicart Lades Standaard & Small



De nieuwe generatie Medicart Lades Standaard en Small wordt volgens een nieuw concept samengesteld. In totaal beschikt de medicatiekar over 13 posities (13P). Dit resulteert in een standaardhoogte van het werkblad van ca. 105 cm, wat **ergonomisch** aanbevolen is.

De Medicart Lades Standaard kan tevens ingevuld worden met medicatiebakjes op plateaus.

De kleinere afmetingen van de Medicart Lades Small maken deze medicatiewagen uiterst wendbaar en gebruiksvriendelijk voor medicatieverdeling in de kamer. Hierbij volstaat het de modules te voorzien van de nodige vakverdelers om de dosissen per patiënt te scheiden.

De medicatiewagen kan volledig naar wens aangepast worden, door de combinatie van verschillende ladehoogtes, een gamma kleuren en de keuze aan accessoires.

» Kleurengamma

Om uw Medicarts te personaliseren kan u de kleur van de lades kiezen voor de Medicart Standaard (een mix van kleuren is mogelijk). Er is keuze uit 4 standaardkleuren, andere kleuren zijn op aanvraag.

Voor de Medicart Small zijn de ladefronten standaard grijs. Alle andere kleuren zijn mogelijk op aanvraag.



Grijs



Mamba groen



Atolblauw



Rood



Zinkgeel*



Marineblauw*

* Ook voor Medicart Standaard enkel op aanvraag. Kleuren op aanvraag hebben meestal een hogere kostprijs en langere levertermijn.



» Invulling

De 13 ladeposities kan u naar eigen behoeften invullen met lades voor manden van 50, 100 en 200 mm hoog, een uitschuifbaar werkblad in de bovenste positie en voor de Standaard versie medicatiebakjes op plateaus.



» Geleiders

De geleiders beschikken over een **soft-closing systeem**. De lade wordt bij het sluiten afgeremd en vervolgens langzaam aangetrokken.

De geleiders zijn ommanteld door het ladeframe, hierdoor zijn deze niet zichtbaar en wordt het strak design bewerkstelligd. Contact met vuil of vet is eveneens uitgesloten wat leidt tot een **betere hygiëne**.









De lade is 105% uitschuifbaar waardoor de bakken eenvoudig uit het frame kunnen genomen worden.

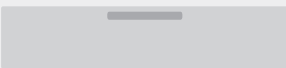

» Handgrepen

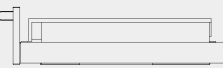
De lades beschikken over **aluminium-look** handgrepen die dankzij de afgeronde hoeken makkelijk kunnen gereinigd en gedesinfecteerd worden. De handgrepen **zijn ergonomisch** en **hebben een gelakte afwerking** die zacht aanvoelt.

» Medicart Lades Standaard - Hoogteberekening

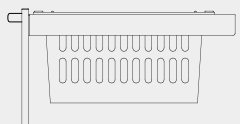
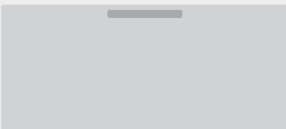
1P		Lade voor een module van 50 mm 	
		Uitschuifbaar werkblad	
2P		Lade voor een module van 100 mm 	Lade voor medicatieverdeelbakjes 
		Lade voor een module van 100 mm 	Lade voor medicatieverdeelbakjes (met extra vrije hoogte) 
3P		Lade voor een mand van 200 mm 	
4P			

De Medicart met lades is voorzien van 13 posities (13P).

Afmetingen Medicart: 702 x 554 x 1103 mm. **Standaardhoogte werkblad:** 1053 mm.

1P - Voor modules van 50 mm of uitschuifbaar werkblad

2P - Voor modules van 100 mm of medicatieverdeelbakjes





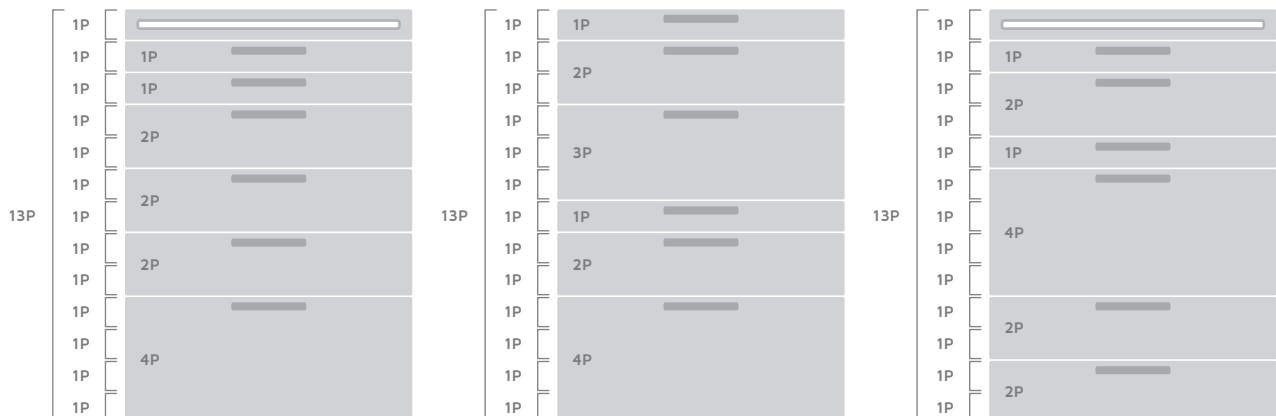

3P - Voor modules van 100 mm of medicatieverdeelbakjes (met extra vrije hoogte)

4P - Voor manden van 200 mm

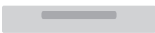
» Voorbeelden samenstellingen

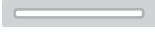

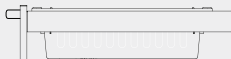
» Medicart Lades Small - Hoogteberekening

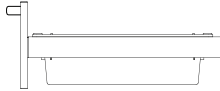
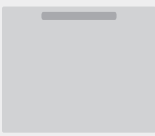
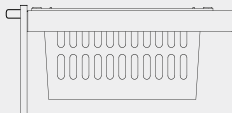
1P		Lade voor een module van 50 mm 	
		Uitschuifbaar werkblad	
2P		Lade voor een module van 100 mm 	Lade voor medicatieverdeelbakjes 
3P		Lade voor een module van 100 mm 	
4P		Lade voor een mand van 200 mm 	

De Medicart Small is voorzien van 13 posities (13P).

Afmetingen Medicart Small: 502 x 464 x 1102 mm. **Standaardhoogte werkblad:** 1052 mm.

1P - Voor modules van 50 mm of uitschuifbaar werkblad

2P - Voor modules van 100 mm of medicatieverdeelbakjes

3P - Voor modules van 100 mm (met extra vrije hoogte)

4P - Voor manden van 200 mm

» Voorbeelden samenstellingen



Medicart Lades Standaard & Small - Standaardconfiguraties

» Medicart Lades Standaard - Configuraties







Buitenafmetingen 702 x 554 x 1103 mm

Werkbladhoogte 1053 mm

Aantal posities 13

Standaardkleur body 

Kleuren ladefronten    

Onderstaande configuraties bevatten

in de lades:

- ABS modules 50 mm incl. 2 korte en 1 lange vakverdeler
- ABS modules 100 mm incl. 2 korte en 1 lange vakverdeler
- ABS manden 200 mm incl. 2 korte en 1 lange vakverdeler

in de medicatielades:

- T-clear medicatieverdeelpakjes (6 bakjes per plateau incl. 3 vakverdelers per bakje)

» Medicart Lades Standaard - Configuratie 1

- 1 lade van 50 mm
- 4 lades van 100 mm
- 1 lade van 200 mm

» Medicart Lades Standaard - Configuratie 2

- 5 lades van 100 mm
- 1 lade van 150 mm

» Medicart Lades Standaard - Configuratie 3

- 1 lade van 50 mm
- 3 lades van 100 mm
- 2 lades van 150 mm

» Medicart Lades Standaard - Configuratie 4

- 1 lade van 100 mm
- 1 lade van 150 mm
- 2 lades van 200 mm

» Medicart Lades Standaard - Configuratie 5

- 2 lades van 50 mm
- 4 lades van 100 mm
- 1 lade van 150 mm

» Medicart Lades Standaard - Configuratie 6

- 1 lade van 50 mm
- 3 medicatielades van 100 mm
- 1 lade van 100 mm
- 1 lade van 200 mm

» Medicart Lades Standaard Keypad - Configuraties



Buitenafmetingen 702 x 554 x 1103 mm

Werkbladhoogte 1053 mm

Aantal posities 13

Standaardkleur body 

Kleuren ladefronten 

Onderstaande configuraties bevatten

in de lades:

- ABS modules 50 mm incl. 2 korte en 1 lange vakverdeler
- ABS modules 100 mm incl. 2 korte en 1 lange vakverdeler
- ABS manden 200 mm incl. 2 korte en 1 lange vakverdeler

in de medicatielades:

- T-clear medicatieverdeelbakjes (6 bakjes per plateau incl. 3 vakverdelers per bakje)

keypad voor 4-cijferige numerieke vergrendeling

» Medicart Lades Standaard Keypad - Configuratie 1

- 1 lade van 50 mm
- 4 lades van 100 mm
- 1 lade van 200 mm

» Medicart Lades Standaard Keypad - Configuratie 2

- 5 lades van 100 mm
- 1 lade van 150 mm

» Medicart Lades Standaard Keypad - Configuratie 3

- 1 lade van 50 mm
- 3 lades van 100 mm
- 2 lades van 150 mm

» Medicart Lades Standaard Keypad - Configuratie 4

- 1 lade van 100 mm
- 1 lade van 150 mm
- 2 lades van 200 mm

» Medicart Lades Standaard Keypad - Configuratie 5

- 2 lades van 50 mm
- 4 lades van 100 mm
- 1 lade van 150 mm

» Medicart Lades Standaard Keypad - Configuratie 6

- 1 lade van 50 mm
- 3 medicatielades van 100 mm
- 1 lade van 100 mm
- 1 lade van 200 mm

» Medicart Lades Small - Configuraties



Buitenafmetingen 502 x 464 x 1102 mm

Werkbladhoogte 1053 mm

Aantal posities 13

Standaardkleur body ■

Standaardkleur lades ■

Onderstaande configuraties bevatten

in de lades:

- ABS modules 50 mm incl. 2 korte en 1 lange vakverdeler
- ABS manden 100 mm incl. 2 korte en 1 lange vakverdeler
- ABS manden 200 mm incl. 1 lange vakverdeler

» Medicart Lades Small - Configuratie 1

- 1 lade van 50 mm
- 4 lades van 100 mm
- 1 lade van 200 mm

» Medicart Lades Small - Configuratie 2

- 5 lades van 100 mm
- 1 lade van 150 mm

» Medicart Lades Small - Configuratie 3

- 1 lade van 50 mm
- 3 lades van 100 mm
- 2 lades van 150 mm

» Medicart Lades Small - Configuratie 4

- 1 lade van 100 mm
- 1 lade van 150 mm
- 2 lades van 200 mm

» Medicart Lades Small - Configuratie 5

- 2 lades van 50 mm
- 4 lades van 100 mm
- 1 lade van 150 mm

» Medicart Lades Small Keypad - Configuraties



Buitenafmetingen 502 x 464 x 1102 mm

Werkbladhoogte 1052 mm

Aantal posities 13

Standaardkleur body ■

Standaardkleur lades ■

Onderstaande configuraties bevatten

in de lades:

- ABS modules 50 mm incl. 2 korte en 1 lange vakverdeler
- ABS manden 100 mm incl. 2 korte en 1 lange vakverdeler
- ABS manden 200 mm incl. 1 lange vakverdeler

Keypad voor 4-cijferige numerieke vergrendeling

» Medicart Lades Small Keypad - Configuratie 1

- 1 lade van 50 mm
- 4 lades van 100 mm
- 1 lade van 200 mm

» Medicart Lades Small Keypad - Configuratie 2

- 5 lades van 100 mm
- 1 lade van 150 mm

» Medicart Lades Small Keypad - Configuratie 3

- 1 lade van 50 mm
- 3 lades van 100 mm
- 2 lades van 150 mm

» Medicart Lades Small Keypad - Configuratie 4

- 1 lade van 100 mm
- 1 lade van 150 mm
- 2 lades van 200 mm

» Medicart Lades Small Keypad - Configuratie 5

- 2 lades van 50 mm
- 4 lades van 100 mm
- 1 lade van 150 m

Medicart Rolluik



Net zoals de Medicart met lades is de Medicart Rolluik een multifunctionele, modulaire medicatiewagen die zich onderscheidt op vlak van materiaalkeuze, ergonomie, hygiëne, duurzaamheid en zijn unieke vormgeving.

De medicatiekar biedt tal van mogelijkheden naar invulling toe: van manden tot plateaus, zowel in rasterwanden als op telescopische geleiders. Dit om zo veel mogelijk aan uw specifieke behoeften tegemoet te komen.

Voor verzorging, medicatietransport en/of medicatieverdeling is de Medicart Rolluik een zeer ergonomische, hygiënische en patiëntveilige oplossing.

Als alternatief voor de standaard grijze uitvoering kan u ook kiezen voor een corpus in hout-look afwerking.



De inhoud en de accessoires van de medicatiewagen kunnen volledig naar wens aangepast worden, het is mogelijk om modules en medicatieplateaus te combineren.



» Kunststof rolluik

De wagen heeft een drukknop waardoor het rolluik op een **makkelijke en ergonomische** manier kan geopend worden. Bij opening rolt het rolluik in **één beweging** in een afgesloten cassette waardoor vuil het systeem niet kan belemmeren.

Door de opbouw van de wagen zijn zowel de binnenkant als het rolluik eenvoudig te reinigen.



» Handgreep

Het kunststof rolluik is voorzien van een **aluminium handgreep over de hele breedte**. Dankzij deze handgreep kan het rolluik op een veilige en ergonomische manier geopend en gesloten worden.



» Slot

Een elektronisch cijferslot is standaard voorzien en **blokkeert de drukknop in gesloten toestand**. Het kan worden geopend met een 4-cijferige code. De drukknop en het elektronisch cijferslot bevinden zich net onder het werkblad. Het elektronisch cijferslot kan met een set batterijen tot 30.000 keer gebruikt worden. Wanneer de batterijen leeg zijn kan de wagen alsnog geopend worden met een **noodsleutel**. Alternatief is ook een **badgeslot** mogelijk.

» Medicart Rolluik - Invulling

De invulling van de Medicart Rolluik kan makkelijk berekend worden met onderstaande formules:



Voor de invulling wordt aangeraden modules, manden en stops uit de **SCM** reeks te gebruiken.

Voor de invulling wordt aangeraden modules, manden en stops uit de **MDS** reeks te gebruiken.

Afmetingen Medicart: 738 x 566 x 1158 mm

Standaardhoogte werkblad: 1108 mm

Aantal posities	SCM-1	SCM-2	MDS-1	MDS-2	
Module of mand van 50 mm	1	2	2	2	
Module of mand van 100 mm	2	4	3	4	
Module of mand van 200 mm	3	6	5	6	
Plateau met Medina bakjes	1	2	1	2	
Plateau met lage T-clear bakjes	2	3	3	3	
Plateau met hoge T-clear bakjes	2	4	3	4	
Plateau met Vita bakjes	1	2	2	2	
Volkern legger	1	1	1	1	

» Medicart Rolluik - Componenten



» Medicart Rolluik met elektronisch cijferslot

Artikelnummer	Beschrijving	Kleur	Buitenafmetingen
<u>19036 00001</u>	Zonder rasterwanden	Grijs	738 x 566 x 1158 mm



» Set rasterwanden voor Medicart Rolluik

Artikelnummer	Type	Beschrijving	Aantal posities
<u>19030 00012</u>	SCM-2	Rechte rasterwand	19
<u>19030 00011</u>	MDS-1	Ergonomische rasterwand	14
<u>19030 00010</u>	MDS-2	Rechte rasterwand	20
Op aanvraag	SCM-1	Ergonomische rasterwand	10



» Frame op telescopen voor mand

Artikelnummer	Buitenafmetingen
17004 00020	600 x 400 mm



» Frame op telescopen voor medicatieverdeelbakjes

Artikelnummer	Beschrijving	Buitenafmetingen
17004 00025	Voor T-clear bakjes	600 x 400 mm
17004 00050	Voor Vita bakjes	600 x 400 mm



» Badgeslot (op aanvraag)

Artikelnummer
19030 00016

Voor invulling met modules, manden en vakverdelers: zie hoofdstuk "Modulair Transport & Opslag".

Standaard artikel (niet-standaard artikelen hebben een langere leveringstermijn)



Medicart Rolluik - Standaardconfiguratie



Buitenafmetingen 726 x 554 x 1150 mm

Werkbladhoogte 1100 mm

Standaardkleur body 



Deze configuratie bevat

- Rechte rasterwanden type SCM-2
- 1 ABS module 50 mm incl. 2 korte en 1 lange vakverdeler
- 4 ABS modules 100 mm incl. 2 korte en 1 lange vakverdeler
- Elektronisch cijferslot



Rol-steunwiel niet inbegrepen, beschikbaar op aanvraag



Medicart IT

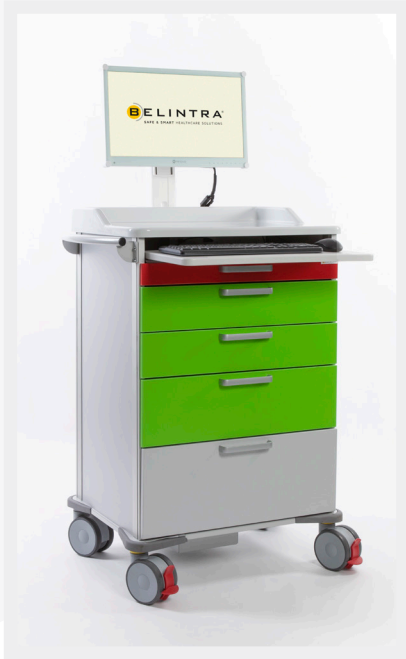

Om uw medicatiekar uit te rusten met IT heeft u onderstaande componenten nodig.

- **Belintra Powered Back Pack + LiFePO4 batterij**

De Belintra Back Pack is in 2 uitvoeringen beschikbaar. Afhankelijk van uw IT randapparatuur kan u kiezen voor de 12-24V (LV-DC) of de 100-240V (HV-AC) oplossing.

- **Keuze randapparatuur**

In de verschillende configuraties kan een heel breed spectrum van randapparatuur geïntegreerd worden. Zo worden de wagens al uitgerust met **Mini PC's**, **All-In-Ones** en **Thin Clients** van DELL, HP, Lenovo, Igel, enz. Ook diverse schermen, scanners, toetsenborden en muizen kunnen aangesloten worden. Alle keuzes en combinaties worden door ons R&D team steeds op compatibiliteit en haalbaarheid afgetoetst.

Op het vlak van prestaties en autonomie heeft Belintra goede ervaringen met:

- » NUC i3 of i5 Mini PC
- » AG Neovo X22, TX22 Touch Screen en MD24 schermen

Dit is primair ontworpen voor de Medicarts met Lades Standaard en Small, maar kan tevens op de Medicart Rolluik worden gemonteerd.

De medicatiekarren kunnen uitgerust worden met Belintra Fleet Manager software voor een centrale monitoring van het gebruik en de mogelijkheid tot preventief onderhoud van het hele park.



» Belintra Powered Back Pack

De Back Pack is een externe behuizing om hardware in te bouwen en scherm, klavier, badgelezer, scanner enz. netjes aan de sluiten. Deze omvat ook de wifi antenne en een COW Controller.

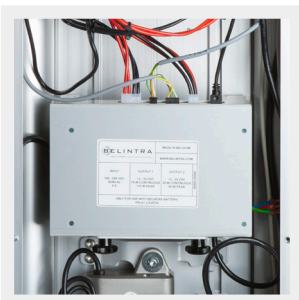

» COW controller

De ingebouwde COW controller is een intelligente batterijlader met geïntegreerde DCDC-conversie of 220V omvormer. Afhankelijk van de uitvoering kan de Belintra Back Pack 12-24V (LV-DC) of 100-240V (HV-AC) IT-apparatuur voeden.

De COW controller monitort tevens de batterijstatus en houdt een logfile bij van het laden / ontladen. De COW controller maakt verbinding met de PC via USB verbinding.



» NUC i3 of i5 Mini PC

De voorgestelde NUC Mini PCs hebben volledige desktopprestaties in een klein en compact apparaat. Met de nieuwste, innovatieve technologieën en de nieuwste generatie Core™ i3- en Core™ i5-processors, biedt de NUC verbluffende prestaties voor de moderne werkplek.

Ontworpen voor optimale prestaties, zorgen NUC Mini-pc's voor gekende betrouwbaarheid en 3 jaar wereldwijde garantie.



» Neovo schermen

Deze duurzame schermen met metalen behuizing, ontworpen voor gebruik 24/7 en beschermd door NeoV™ Optical Glass, profiteren van de superieure componenten om een lange levensduur van het product te garanderen.

De gespecialiseerde beeldinstellingen van AG Neovo verbeteren de kleur-, helderheid- en contrastverhoudingen.

Bovenstaande NUC en AG Neovo componenten werden reeds uitvoerig getest en in de markt gezet. Andere randapparatuur is ook mogelijk mits voorafgaande validatie.



» LiFePO4 batterij - grote autonomie

De Belintra Powered Back Pack beschikt over een LiFePO4 batterij met een vermogen van 12V - 480Wh. De batterij zal een autonomie van nominaal 16u opleveren bij een verbruik van 30W continu. Het verbruik is afhankelijk van de gekozen hardware. Een NUC mini-PC in combinatie met een Neovo monitor bijvoorbeeld, heeft een nominaal verbruik van 30W tijdens het gebruik.

De batterijstatus is zichtbaar enerzijds op de Back Pack zelf met de LED-indicator en anderzijds op het PC scherm met behulp van de Cart Controller applicatie.

» Medicart Lades Standaard en Small met IT



1 Monitor scherm bv. Neovo scherm voor medische omgeving



2 In hoogte verstelbare arm voor scherm



3 LED indicator achteraan voor batterijniveau en Aan/Uitknop voor veilige shutdown

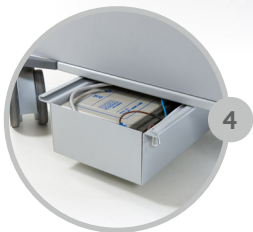

4 Power Pack



5 Houder voor snoer



6 USB aansluiting + UTP connectie



7 Silicone muismat

» Batterijstatus indicator

De COW Controller PCB in de Medicart IT geeft de resterende batterijlading weer door middel van een LED indicator aan de achterzijde van de Medicart IT en de Cart Controller applicatie op het scherm van de PC (enkel wanneer de applicatie geïnstalleerd is). U vindt toegang tot deze app door deze te openen via het icoon rechts onder het beeldscherm.

LED indicatie (SOC = State Of Charge)

		op batterij - SOC tussen 100% & 50%			op batterij - SOC kleiner dan 9%
		op batterij - SOC tussen 49% & 20%			op netstroom - SOC kleiner dan 100%
		op batterij - SOC tussen 19% & 10%			op netstroom - SOC gelijk aan 100%

» Medicart IT - Configuratie

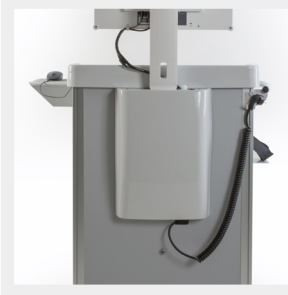

» Back Pack

Artikelnummer	Beschrijving
19034 00105	Powered Back Pack - 12-24V (LV-DC)
19034 00106	Powered Back Pack - 100-240V (HV-AC)
19034 00114	Non-Powered Back Pack voor All-In-Ones



» LiFePO4 batterij

Artikelnummer	Beschrijving
99011 00149	LiFePO4 batterij - 12V 40AH - 8 x 20 AH 4S



» Spiraalsnoer

Artikelnummer	Zone
97001 00049	EUR (afzonderlijk bestellen)
97001 00043	GB (afzonderlijk bestellen)
97001 00044	CH (afzonderlijk bestellen)



» IT-Pack

Artikelnummer	Beschrijving	Type
Op aanvraag	Standaard ICT	NUC i3 - 250 GB SSD - 8 GB RAM
Op aanvraag	High End ICT	NUC i5 - 250 GB SSD - 8 GB RAM



» Neovo scherm

Artikelnummer	Beschrijving	Kleur
97003 00061	X-22 Screen	Wit
97003 00163	MD-24 Screen	Wit
97003 00078	TX-22 Touch Screen	Zwart
Op aanvraag	DR-22 Optical Glass geoptimaliseerd voor X-ray beelden	Wit

Standaard artikel (niet-standaard artikelen hebben een langere levertermijn)

Medicart IT - Standaardconfiguraties

» Medicart Lades Standaard IT - Configuraties



Buitenafmetingen 702 x 554 x 1103 mm

Werkbladhoogte 1053 mm

Aantal posities 13

Standaardkleur body 

Kleuren ladefronten 

Onderstaande configuraties bevatten

in de lades:

- ABS modules 50 mm incl. 2 korte en 1 lange vakverdeler
- ABS modules 100 mm incl. 2 korte en 1 lange vakverdeler
- ABS manden 200 mm incl. 2 korte en 1 lange vakverdeler

in de medicatielades:

- T-clear medicatieverdeelbakjes (6 bakjes per plateau incl. 3 vakverdelers per bakje)

USB gestuurde vergrendeling

Powered Back Pack incl. LiFePO4 batterij

Nuc i5

Neovo X22 scherm

» Medicart Lades Standaard IT - Configuratie 1

- 1 lade van 50 mm*
- 4 lades van 100 mm
- 1 lade van 200 mm

» Medicart Lades Standaard IT - Configuratie 2

- 5 lades van 100 mm
- 1 lade van 150 mm

» Medicart Lades Standaard IT - Configuratie 3

- 1 lade van 50 mm*
- 3 lades van 100 mm
- 2 lades van 150 mm

» Medicart Lades Standaard IT - Configuratie 4

- 1 lade van 100 mm
- 1 lade van 150 mm
- 2 lades van 200 mm

» Medicart Lades Standaard IT - Configuratie 5

- 2 lades van 50 mm*
- 4 lades van 100 mm
- 1 lade van 150 mm

» Medicart Lades Standaard IT - Configuratie 6

- 1 lade van 50 mm*
- 3 medicatielades van 100 mm
- 1 lade van 100 mm
- 1 lade van 200 mm

* De lade van 50 mm kan ook worden vervangen door een uitschuifbaar werkblad voor het toetsenbord. Bij interesse kan u dit doorgeven bij het opvragen van de offerte.

» Medicart Lades Small IT - Configuraties



Buitenafmetingen 502 x 464 x 1102 mm

Werkbladhoogte 1052 mm

Aantal posities 13

Standaardkleur body ■

Standaardkleur lades ■

Onderstaande configuraties bevatten

in de lades:

- ABS modules 50 mm incl. 2 korte en 1 lange vakverdeler
- ABS manden 100 mm incl. 2 korte en 1 lange vakverdeler
- ABS manden 200 mm incl. 1 lange vakverdeler

USB gestuurde vergrendeling

Powered Back Pack incl. LiFePO4 batterij

Nuc i5

Neovo X22 scherm

» Medicart Lades Small IT - Configuratie 1

- 1 lade van 50 mm*
- 4 lades van 100 mm
- 1 lade van 200 mm

» Medicart Lades Small IT - Configuratie 2

- 5 lades van 100 mm
- 1 lade van 150 mm

» Medicart Lades Small IT - Configuratie 3

- 1 lade van 50 mm*
- 3 lades van 100 mm
- 2 lades van 150 mm

» Medicart Lades Small IT - Configuratie 4

- 1 lade van 100 mm
- 1 lade van 150 mm
- 2 lades van 200 mm

» Medicart Lades Small IT - Configuratie 5

- 2 lades van 50 mm*
- 4 lades van 100 mm
- 1 lade van 150 mm

* De lade van 50 mm kan ook worden vervangen door een uitschuifbaar werkblad voor het toetsenbord. Bij interesse kan u dit doorgeven bij het opvragen van de offerte.

Roll-IT V22



Het elektronisch patiëntendossier (EPD) vindt meer en meer ingang in onze gezondheidszorg. De Roll-IT is een mobiel werkstation dat het personeel toelaat dit elektronisch patiëntendossier mobiel te raadplegen.

De Roll-IT vormt de link tussen patiënt en medisch dossier en zorgt voor een continue en mobiele verbinding met klinische data. Het medisch dossier kan het hele ziekenhuis door geraadpleegd en aangevuld worden.

Het geheel kan op de dagelijkse ronde meegenomen worden en de arts kan op een ander moment het patiënten voorschrift ingeven wanneer de Medicart apart gebruikt wordt.

De Roll-IT zorgt voor een continue en mobiele verbinding met klinische data en kan op elk moment eenvoudig aangehaakt worden aan een Medicart, zodat deze samen als een mobiel werkstation gemanipuleerd kunnen worden.

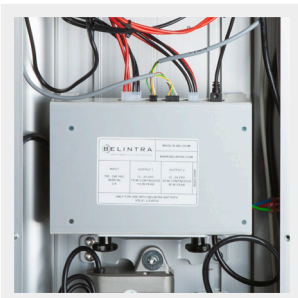

» Belintra Power Pack - COW controller

De ingebouwde COW controller is een intelligente batterijlader met geïntegreerde DCDC-conversie of 220V omvormer. Afhankelijk van de uitvoering kan de Roll-IT 12-24V (LV-DC) of 100-240V (HV-AC) IT-apparatuur voeden.

De COW controller monitort tevens de batterijstatus en houdt een logfile bij van het laden / ontladen. De COW controller maakt verbinding met de PC via USB verbinding.



» Belintra Power Pack - Batterij: grote autonomie

De Roll-IT bevat ook een Belintra LiFePO4 batterij met een vermogen van 12V - 480Wh. De batterij zal een autonomie van nominaal 16u opleveren bij een verbruik van 30W continu. Het verbruik is afhankelijk van de gekozen hardware. Een NUC PC in combinatie met een Neovo monitor bijvoorbeeld, heeft een nominaal verbruik van 30W wanneer in gebruik.

De batterijstatus is zichtbaar enerzijds op de Roll-IT zelf met de LED-indicator en anderzijds op het PC scherm met behulp van de Cart Controller applicatie.



» Ergonomisch

Dankzij de in de hoogte regelbare arm kan het PC scherm ingesteld worden voor een optimale gezichtshoogte.

* Deze software kan enkel lokaal geïnstalleerd worden en is niet van toepassing in virtuele omgevingen (bv. Citrix).

» Roll-IT - Standaard accessoires



In hoogte verstelbare arm voor scherm



Knop voor hoogteregeling met snelle en stille motor



USB aansluitingen en een externe ethernet aansluiting

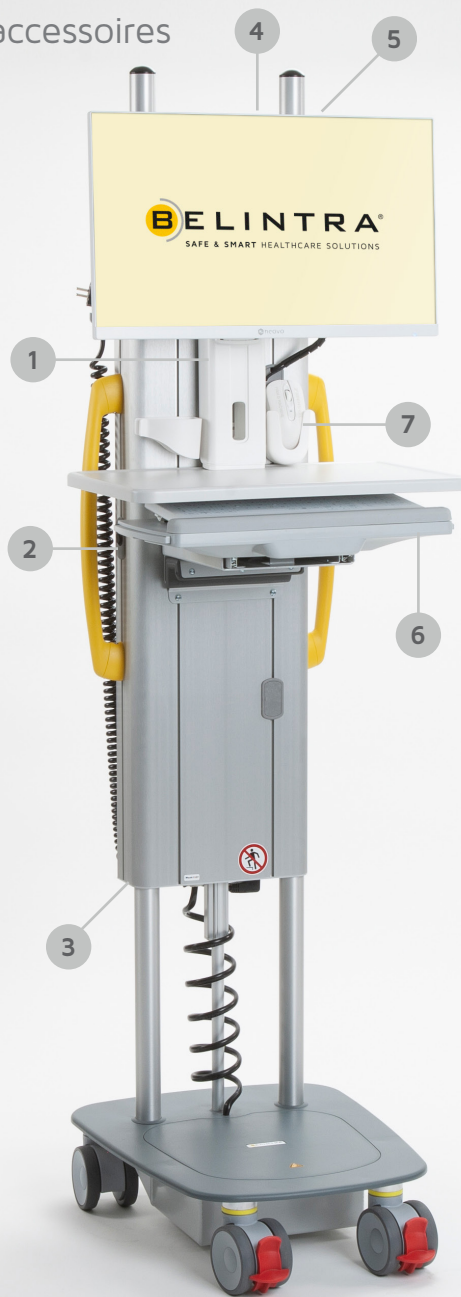

Dubbel Wi-Fi kanaal antenne (2,4/5 Ghz)



Grotere en meer zichtbare LED indicator



Opklapbaar werkblad voor toetsenbord



Geïntegreerde muis- en scannerhouders

» Batterijstatus indicator

De COW Controller PCB in de Roll-IT geeft de resterende batterijlading weer door middel van een LED indicator aan de bovenzijde van de Roll-IT en de Cart Controller applicatie op het scherm van de PC (enkel wanneer de applicatie geïnstalleerd is). U vindt toegang tot deze app door deze te openen via het icoon rechts onder het beeldscherm.

LED indicatie (SOC = State Of Charge)

		op batterij - SOC tussen 100% & 50%			op batterij - SOC kleiner dan 9%
		op batterij - SOC tussen 49% & 20%			op netstroom - SOC kleiner dan 100%
		op batterij - SOC tussen 19% & 10%			op netstroom - SOC gelijk aan 100%

» Hoogteverstelbaar voor een perfecte werkhoogte

De Roll-IT is door zijn hoogteverstelbaarheid inzetbaar voor zowel staand gebruik tijdens patiëntenconsultatie als zittend gebruik op de verpleegpost voor het afhandelen van administratie. Hierdoor kan eenzelfde werkstation gebruikt worden voor verschillende taken.

De hoogte van het werkblad kan optimaal ingesteld worden volgens persoonlijke voorkeur en anatomie van het verplegend personeel.



» Aanhaking met de Medicart

De Roll-IT kan op elk moment eenvoudig aangehaakt worden aan een medicart, zodat deze twee wagens als één mobiel werkstation gemanipuleerd kunnen worden. Zo heeft u bijvoorbeeld direct toegang tot het patiëntendossier tijdens de medicatieverdeling. De Roll-IT is koppelbaar met Medicart Standaard Lades tot 13P en Medicart Rolluik.



» Roll-IT - Configuratie



» Roll-IT V22

Artikelnummer	Beschrijving	Buitenafmetingen
18010 00265	Roll-IT V22	520 x 575 x 1875 mm
Aan te vullen met keuze uit:		
18010 00266	Roll-IT 12-24V (LV-DC) inbouw	
18010 00267	Roll-IT 100-240V (HV-AC) inbouw	



» LiFePO4 batterij

Artikelnummer	Beschrijving
99011 00149	LiFePO4 batterij - 12V 40AH - 8 x 20 AH 4S

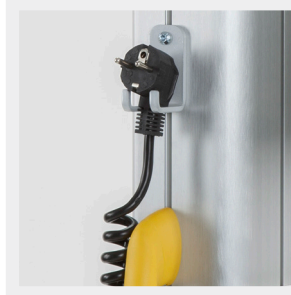

» Spiraalsnoer

Artikelnummer	Zone
97001 00049	EUR (afzonderlijk bestellen)
97001 00043	GB (afzonderlijk bestellen)
97001 00044	CH (afzonderlijk bestellen)



» Werkblad met uitschuifbare toetsenbord- en muishouder

Artikelnummer	Beschrijving
18010 00181	Standaard



» IT-Pack

Artikelnummer	Beschrijving	Type
Op aanvraag	Standaard ICT	NUC i3 - 250 GB SSD - 8 GB RAM
Op aanvraag	High End ICT	NUC i5 - 250 GB SSD - 8 GB RAM

Standaard artikel (niet-standaard artikelen hebben een langere levertermijn)

» Roll-IT - Configuratie



» Neovo scherm

Artikelnummer	Beschrijving	Kleur
<u>97003 00061</u>	X-22 Screen	Wit
<u>97003 00163</u>	MD-24 Screen	Wit
97003 00078	TX-22 Touch Screen	Zwart
Op aanvraag	DR-22 Optical Glass geoptimaliseerd voor X-ray beelden	Wit

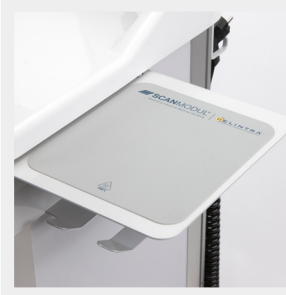

» Silicone muismat

Artikelnummer	Beschrijving
<u>09005 0020</u>	Standaard inbegrepen in de configuratie. Kan ook afzonderlijk nabesteld worden.

» Roll-IT - Accessoires



» Werkblad met ladeblok

Artikelnummer	Beschrijving
Op aanvraag	Werkblad met uitschuifbare toetsenbord- en muishouder + ladeblok (Nota: niet compatibel met 18010 00115 - Haak voor koppeling met Medicart)



» Roll-IT - Haak voor koppeling met Medicart

Artikelnummer	Beschrijving
18010 00115	Roll-IT - Haak voor koppeling met Medicart

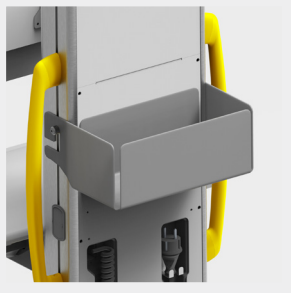

» Accessoire houder Roll-IT

Artikelnummer	Beschrijving	Buitenafmetingen
18010 00173	Houder voor diversen	295 x 120 x 135 mm



» Infuushaak Roll-IT

Artikelnummer	Beschrijving
18010 00193	Met 2 haken

Powered IT Carts - Standaard en High-End



Deze COWs zijn een zeer flexibele oplossing voor de invulling van de meest diverse noden aan mobiele IT in uw zorginstelling.

Deze eenvoudige, intuïtieve karren zijn zeer compact en wendbaar. De kar zelf en het scherm kunnen eenvoudig in hoogte versteld worden en garanderen een ergonomisch werkstation voor de zorgverstrekkers.

Ze zijn zeer compact met een hoge verhouding werkbladoppervlakte t.o.v. de totale afmetingen

Beide modellen kunnen worden uitgerust met extra accessoires. Het High-End model kan bovendien ook met medicatielades en vergrendeling verkregen worden.

Deze zeer kwalitatieve, stabiele en ergonomische **Computer-On-Wheels** zijn een combinatie van topmerken. Ze zijn vervaardigd uit duurzame materialen en gemakkelijk in onderhoud.

Om uw Powered IT Cart uit te rusten, heeft u onderstaande componenten nodig:

- Afhankelijk van uw IT randapparatuur kan u kiezen voor inbouw met 12-24V (LV-DC) of 100-240V (HV-AC) functionaliteit. Deze laatste is enkel te gebruiken voor All-In-One computers zonder wisselbatterijen.
- In de verschillende configuraties kan een heel breed spectrum van randapparatuur geïntegreerd worden. Zo werden de wagens al uitgerust met Mini PC's, All-In-Ones en Thin Clients van DELL, HP, Lenovo, Igel, enz. Ook diverse schermen, scanners, toetsenborden en muizen kunnen aangesloten worden. Alle keuzes en combinaties worden door ons R&D team steeds op compatibiliteit en haalbaarheid afgetoetst.
- Op het vlak van prestaties en autonomie heeft Belintra goede ervaringen met:
 - » NUC i3 of i5 Mini PC
 - » AG Neovo X22, TX22 Touch Screen en MD24 schermen

De Powered IT Carts kunnen uitgerust worden met Belintra Fleet Manager software voor een centrale monitoring van het gebruik en de mogelijkheid tot preventief onderhoud van het hele park.



» Ergonomische functionaliteit

Deze eenvoudige, intuïtieve kar werd ontworpen voor zittend of staand gebruik. Voor gebruikers met diverse lichaamslengte kan de hoogte in één handbeweging aangepast worden.

De kar onderging bewegingstesten met 10.000 cycli, die een probleemloze hoogteverstelling garandeert van minimaal vijf jaar.



» Zeer wendbaar en compact

U kan de wagen moeiteloos naar het punt van gebruik verplaatsen. Dankzij de ultragladde zwenkwielen, beweegt hij gemakkelijk over verschillende vloertypes.

De kar heeft een kleine voetafdruk en is perfect voor kamers en gangen met beperkte ruimte.



» Toegankelijke IT componenten

De modulaire opbouw van de hardware met zeer eenvoudige toegang tot batterij, COW controller en NUC, is handig voor de IT-dienst bij eerstelijns onderhoud. Deze ruimte kan afgesloten worden met een sleutel om veiligheid te garanderen.

Toekomstige hardware implementaties en upgrades worden daardoor ook zeer gemakkelijk.



» Veel werkbladruimte en een perfecte houding van de polsen

Ondanks de compacte voetafdruk biedt de Powered IT Cart veel vrije werkbladruimte. Het achterwaarts kantelbaar en links/rechts 90° draaiend werkblad voor toetsenbord met geïntegreerd links/rechts uitschuifbaar werkblad voor muis zorgt ervoor dat de polsen in een neutrale positie blijven. Dit voorkomt letsel en verhoogt het comfort.



» COW controller

De ingebouwde COW controller is een intelligente batterijlader met geïntegreerde DCDC-conversie of 220V omvormer. Afhankelijk van de uitvoering kan die 12-24V (LV-DC) of 100-240V (HV-AC) IT-apparatuur voeden.

De COW controller monitort tevens de batterijstatus en houdt een logfile bij van het laden / ontladen. De COW controller maakt verbinding met de PC via USB verbinding.



» NUC i3 of i5 Mini PC

De voorgestelde NUC Mini PCs hebben volledige desktopprestaties in een klein en compact apparaat. Met de nieuwste, innovatieve technologieën en de nieuwste generatie Core™ i3- en Core™ i5-processors, biedt de NUC verbluffende prestaties voor de moderne werkplek.

Ontworpen voor optimale prestaties, zorgen NUC Mini-pc's voor gekende betrouwbaarheid en 3 jaar wereldwijde garantie.



» AG Neovo schermen

Deze duurzame schermen met metalen behuizing, ontworpen voor gebruik 24/7 en beschermd door NeoV™ Optical Glass, profiteren van de superieure componenten om een lange levensduur van het product te garanderen.

De gespecialiseerde beeldinstellingen van AG Neovo verbeteren de kleur-, helderheid- en contrastverhoudingen.

Bovenstaande NUC en AG Neovo componenten werden reeds uitvoerig getest en in de markt gezet. Andere randapparatuur is ook mogelijk mits voorafgaande validatie.



» LiFePO4 batterij - grote autonomie













De Belintra Powered IT Cart beschikt over een LiFePO4 batterij met een vermogen van 12V - 480Wh. De batterij zal een autonomie van nominaal 16u opleveren bij een verbruik van 30W continu. Het verbruik is afhankelijk van de gekozen hardware. Een NUC mini-PC in combinatie met een Neovo monitor bijvoorbeeld, heeft een nominaal verbruik van 30W tijdens het gebruik.

De batterijstatus is zichtbaar enerzijds op de Powered IT Cart zelf met de LED-indicator en anderzijds op het PC scherm met behulp van de Cart Controller applicatie.

» Batterijstatus indicator

De COW Controller PCB in de Powered IT Cart geeft de resterende batterijlading weer door middel van een LED indicator aan de achterzijde van de Powered IT Cart en de Cart Controller applicatie op het scherm van de PC (enkel wanneer de applicatie geïnstalleerd is). U vindt toegang tot deze app door deze te openen via het icoon rechts onder het beeldscherm.

LED indicatie (SOC = State Of Charge)

		op batterij - SOC tussen 100% & 50%			op batterij - SOC kleiner dan 9%
		op batterij - SOC tussen 49% & 20%			op netstroom - SOC kleiner dan 100%
		op batterij - SOC tussen 19% & 10%			op netstroom - SOC gelijk aan 100%

» Twee verschillende uitvoeringen

De Powered IT Carts zijn beschikbaar in een Standaard en een High-End uitvoering. Onderstaande tabel geeft een overzicht van de kenmerken van beide:

	Powered IT Cart Standaard 18018 00001	Powered IT Cart High End 18018 00019
LCD Pivot: ondersteunt schermen tot 24" en biedt 25 graden kanteling en 90° rotatie voor schermen tot max. 6,7 kg	V	V
Zeer toegankelijke aan/uit knop	V	V
Beveiligd CPU-compartiment	V	V
Ruim werkblad: 567 mm B x 502 mm D	V	V
Muis- en scannerhouder	V	V
Polssteun	V	V
Achterwaarts kantelbaar en links/rechts 90° draaiend werkblad voor toetsenbord	V	V
Geïntegreerd links/rechts uitschuifbaar werkblad voor muis	V	V
Inbouw van de IT componenten (mini-PC, batterij, spiraalkabel) met keuze uit 12-24V (LV-DC) of 100-240V (HV-AC) voeding	V	V
4 zwenkwielen, waarvan 2 vooraan uitgerust met rem	V	V
Optionele accessoires	V	V
CPU-vergrendeling (Kensington slot)	-	V
USB-hub met 4 poorten	-	V
Extra handgreep, opbergvak en haak voor spiraalkabel achteraan	-	V
LED verlichting voor het toetsenbord	-	V
Antimicrobiële polssteun en antimicrobiële oppervlaktebehandeling	-	V
Sterkere veer voor uitrusting met medicatielades	-	V
Mogelijkheid tot vergrendeling van de medicatielades	-	V
Beveiligde toegang met sleutel of badge (Salto, dormakaba, Assa Abloy)	-	V



» Powered IT Carts - Configuratie



» Powered IT Carts

Artikelnummer	Beschrijving	Buitenafmetingen*
18018 00001	Powered IT Cart - Standaard	562 x 728 x 1282 mm
18018 00019	Powered IT Cart - High End**	562 x 781 x 1282 mm

* Exclusief scherm.

** Zie aparte product sheet voor het uitrusten van de Powered IT Cart High-End met lades en vergrendeling.

Aan te vullen met keuze uit:

18018 00041	Powered IT Cart - 12-24V (LV-DC) inbouw
18018 00037	Powered IT Cart - 100-240V (HV-AC) inbouw - Enkel voor AIO high voltage



» LiFePO4 batterij

Artikelnummer	Beschrijving
99011 00149	LiFePO4 batterij - 12V 40AH - 8 x 20 AH 4S

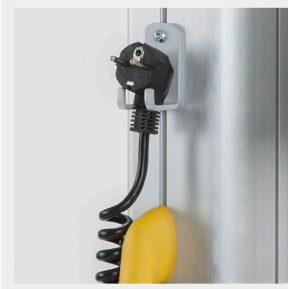

» Spiraalsnoer

Artikelnummer	Zone
97001 00049	EUR (afzonderlijk bestellen)
97001 00043	GB (afzonderlijk bestellen)
97001 00044	CH (afzonderlijk bestellen)



» IT-Pack

Artikelnummer	Beschrijving	Type
Op aanvraag	Standaard ICT	NUC i3 - 250 GB SSD - 8 GB RAM
Op aanvraag	High End ICT	NUC i5 - 250 GB SSD - 8 GB RAM

Standaard artikel (niet-standaard artikelen hebben een langere levertermijn)

» Powered IT Carts - Configuratie



» AG Neovo scherm

Artikelnummer	Beschrijving	Kleur
97003 00061	X-22 Screen	Wit
97003 00163	MD-24 Screen	Wit
97003 00078	TX-22 Touch Screen	Zwart
Op aanvraag	DR-22 Optical Glass geoptimaliseerd voor X-ray beelden	Wit



» Monitorkit voor schermen/AIO's 6,4 kg - 10,9 kg

Artikelnummer	Beschrijving
18018 00030	Afzonderlijk te bestellen indien zwaar scherm/AIO dient gemonteerd te worden



» Silicone muismat

Artikelnummer	Beschrijving
09005 0020	Standaard inbegrepen in de configuratie. Kan ook afzonderlijk nabesteld worden.

Standaard artikel (niet-standaard artikelen hebben een langere leveringstermijn)

Laptopwagens - Standaard en High-End



Met deze wagens voor laptops kunnen zorgverleners hun mobiele apparaten gemakkelijk naar het punt van gebruik verplaatsen.

Ze zijn zeer compact, lichtgewicht en wendbaar. De laptopwagens rollen moeiteloos over verschillende vloertypes en passen mooi in kleine werkruimtes, zoals onderzoeksruimtes en kantoren.

Beide modellen kunnen worden uitgerust met extra accessoires. Het High-End model kan bovendien ook met medicatielades en vergrendeling verkregen worden.

Deze zeer kwalitatieve, stabiele en ergonomische **Laptopwagens** zijn een eenvoudige oplossing voor het welzijn en de productiviteit van de zorgverlener. Ze zijn vervaardigd uit duurzame materialen en gemakkelijk te reinigen.



» Ergonomische functionaliteit

Deze eenvoudige, intuïtieve kar werd ontworpen voor zittend of staand gebruik. Voor gebruikers met diverse lichaamshoogte kan de hoogte in één handbeweging aangepast worden.

De kar onderging bewegingstesten met 10.000 cycli, die een probleemloze hoogteverstelling garandeert van minimaal vijf jaar.



» Zeer wendbaar en compact

U kan de wagen moeiteloos naar het punt van behoefte verplaatsen. Dankzij de ultragladde zwenkwieken, beweegt hij gemakkelijk over vol tapijt of harde vloeren.

De kar heeft een kleine voetafdruk en is perfect voor kamers en gangen met beperkte ruimte.



» Voor een divers gamma laptops inzetbaar

Het ontwerp is geschikt voor de meeste laptops, zelfs breedbeeld tot 17,3 inch. De portable zit in afsluitbare, geventileerde opbergruimte en de notebook beugel voorkomt trillingen.



» Veel werkbladruimte en een perfecte houding van de polsen

Ondanks de compacte voetafdruk biedt de Laptopwagen veel vrije werkbladruimte. Het achterwaarts kantelbaar en links/rechts 90° draaiend werkblad voor toetsenbord met geïntegreerd links/rechts uitschuifbaar werkblad voor muis zorgt ervoor dat de polsen in een neutrale positie blijven. Dit voorkomt letsel en verhoogt het comfort.



» Uniek kabelbeheersysteem

Dankzij ingenieuze kabelbevestigingsleuven worden de snoeren van toetsenbord en muis verborgen en geleid tot in het CPU-compartiment. Doordat alle bekabeling is weggewerkt in het CPU-compartiment wordt schoonmaken eenvoudig en heb je een "cleane" laptopwagen.

» Twee verschillende uitvoeringen

De Laptopwagens zijn beschikbaar in een Standaard en een High-End uitvoering. Onderstaande tabel geeft een overzicht van de kenmerken van beide:

	Laptopwagen Standaard 18018 00034	Laptopwagen High End 18018 XXXXX
Laptop en werkblad samen 51 cm in hoogte verstelbaar	V	V
Beveiligd CPU-compartiment	V	V
Ruim werkblad: 56,7 cm B x 50,2 cm D	V	V
Muis- en scannerhouder	V	V
Polssteun	V	V
Achterwaarts kantelbaar en links/rechts 90° draaiend werkblad voor toetsenbord	V	V
Geïntegreerd links/rechts uitschuifbaar werkblad voor muis	V	V
4 zwenkwielen, waarvan 2 vooraan uitgerust met rem	V	V
Optionele accessoires	V	V
CPU-vergrendeling (Kensington slot)	-	V
USB-hub met 4 poorten	-	V
Extra handgreep, opbergvak en haak voor spiraalkabel achteraan	-	V
LED verlichting voor het toetsenbord	-	V
Antimicrobiële polssteun en antimicrobiële oppervlaktebehandeling	-	V
Sterkere veer voor uitrusting met medicatielades	-	V
Mogelijkheid tot vergrendeling van de medicatielades	-	V



» Laptopwagens - Standaard en High-End



» Laptopwagens

Artikelnummer	Beschrijving	Buitenafmetingen*
<u>18018 00034</u>	Laptopwagen - Standaard	562 x 728 x 1282 mm
Op aanvraag	Laptopwagen - High End**	562 x 781 x 1282 mm

* Exclusief laptop

** Zie aparte product sheet voor het uitrusten van de Laptopwagen High-End met lades en vergrendeling.

Standaard artikel (niet-standaard artikelen hebben een langere levertermijn)

Laptopwagens en Powered IT Carts High-End - Medicatielades en Vergrendeling



Zowel de Laptopwagens High-End als de Powered IT Carts High-End kunnen uitgerust worden met extra medicatielades. Deze lades kunnen op verschillende manieren vergrendeld worden.

Daarnaast is er ook een onderbouw beschikbaar om in te vullen met rasterwanden, plateaus en/of modules.

Geef extra functionaliteit aan uw mobiel werkstation met medicatielades.

» Medicatielades

Er is een breed gamma aan medicatielades beschikbaar.

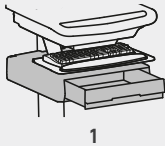
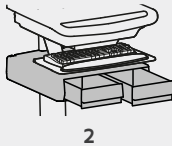
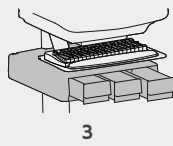
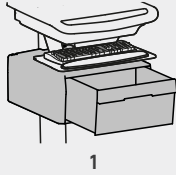
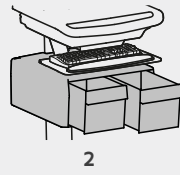
Hoogte	Aantal lades		
64 mm	 1	 2	 3
150 mm	 1	 2	-
Afmetingen lade D x B	267 mm x 315 mm	267 mm x 152 mm	267 mm x 96 mm

Er wordt steeds gestart met een bovenste primaire basislade die in de T-sleuf gemonteerd wordt. Voor supplementaire lades wordt dan met aanhaaklades gewerkt die in de primaire basislade inhaken.

» Vergrendeling

De medicatielades worden standaard voorzien van een sleutelslot.

Daarnaast zijn nog andere slotoplossingen mogelijk:

- Elektronisch cijferslot
- dormakaba oplossing
- Salto oplossing



**Sleutelslot
(Standaard)**



**Elektronisch
cijferslot**



**Badgelezer
dormakaba**



**Badgelezer
Salto**

» Lades en Vergrendeling



» Medicatielades met sleutelslot*

Artikelnummer	Beschrijving
18018 00022	Primaire lade - sleutelslot - 1 lade - 64 mm
18018 00025	Primaire lade - sleutelslot - 1 lade - 150 mm
18018 00036	Primaire lade - sleutelslot - 3 lades - 64 mm
18018 00023	Supplementaire lade - sleutelslot - 1 lade - 150 mm



» Medicatielades met elektronische slotaansturing*

Artikelnummer	Beschrijving
18018 00049	Primaire lade - elektronisch cijferslot - 1 lade - 64 mm
18018 00047	Primaire lade - elektronisch cijferslot - 1 lade - 150 mm
18018 00039	Primaire lade - elektronisch cijferslot - 3 lades - 64 mm
18018 00055	Supplementaire lade - elektronisch cijferslot - 1 lade - 64 mm
Op aanvraag	Ombouw naar badgelezer Salto
Op aanvraag	Ombouw naar badgelezer dormakaba

* Andere configuraties mogelijk op aanvraag.

Standaard artikel (niet-standaard artikelen hebben een langere leveringstermijn)

» Accessoires

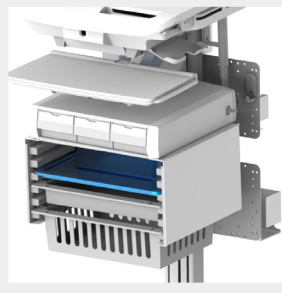

» Supplementaire rasterwandmodule

Artikelnummer	Beschrijving
<u>18018 00048</u>	Supplementaire rasterwandmodule voor invulling met 300 x 400 mm bakken, modules of plateaus



» Type MDS - Rechte rasterwand

Artikelnummer	Beschrijving
<u>14003 00006</u>	Type MDS - Rechte rasterwand



» Type SCM - VarioTilt wand

Artikelnummer	Beschrijving
<u>2509 1870010</u>	Type SCM - VarioTilt wand



» Type SCM - Rol-steunwiel voor VarioTilt wand

Artikelnummer	Beschrijving
<u>2509 1869970</u>	Type SCM - Rol-steunwiel voor VarioTilt wand

Standaard artikel (niet-standaard artikelen hebben een langere leveringstermijn)



Laptopwagens* en Powered IT Carts - Accessoires

* Met uitzondering van de Laptopwagen Basic waarop geen accessoires kunnen gemonteerd worden.
 Andere accessoires zijn optioneel mogelijk op aanvraag. Neem hiervoor contact op met uw Account Manager.



» DIN-rail

Artikelnummer

18018 00068



» Naaldcontainerhouder*

Artikelnummer

19010 00007

Buitenafmetingen

120 x 121 x 200 mm



» Serumhouder in RVS**

Artikelnummer

14008 00004

Beschrijving

met 2 haken

14008 00006

met 4 haken

18018 00013

Montagebeugel voor serumhouder



» Houder voor tissues*

Artikelnummer

18018 00011

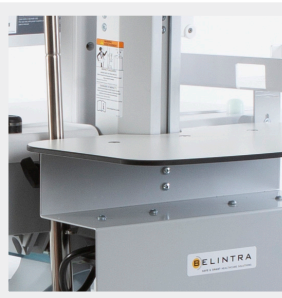

» Additioneel werkblad***

Artikelnummer

Op aanvraag

Beschrijving

Volkern werkblad

Op aanvraag

Beugel voor bevestiging werkblad

* Additionele montageplaat (enkel of dubbel, afhankelijk van de configuratie) en T-nut kit noodzakelijk voor de montage van het accessoire.

** Bevestigingsbeugel voor serumhouder en T-nut kit noodzakelijk voor de montage. *** T-nut kit noodzakelijk.

Standaard artikel (niet-standaard artikelen hebben een langere leveringstermijn)

» Laptopwagens en Powered IT Carts - Accessoires



» Stekkerdoos met 4 stopcontacten - type E*

Artikelnummer

19010 00036



» Haakje***

Artikelnummer

19010 00040

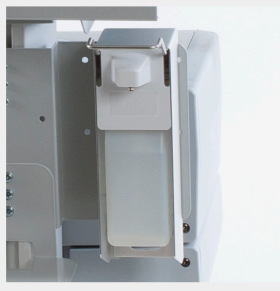

» Houder voor zeepdispenser*

Artikelnummer

20003 00268



» Haakje voor spiraalsnoer***

Artikelnummer

19020 00282



» Houder voor handdesinfectie*

Artikelnummer

18018 00010

* Additionele montageplaat (enkel of dubbel, afhankelijk van de configuratie) en T-nut kit noodzakelijk voor de montage van het accessoire.

** Bevestigingsbeugel voor serumhouder en T-nut kit noodzakelijk voor de montage. *** T-nut kit noodzakelijk.

Standaard artikel (niet-standaard artikelen hebben een langere levertermijn)

» Laptopwagens en Powered IT Carts - Accessoires



» Opbergvak met handgreep***

Artikelnummer

18018 00077



» Vuilbakje voor op DIN-rail (DIN-rail niet inbegrepen)

Artikelnummer

19010 00060

Buitenafmetingen

252 x 200 x 330 mm

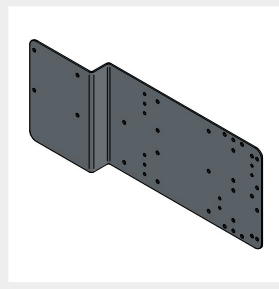

» Montageplaat accessoires - dubbel

Artikelnummer

18018 00009

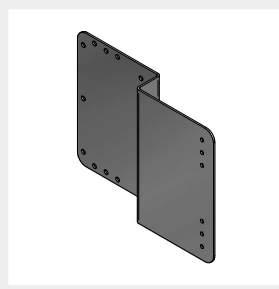

» Montageplaat accessoires - enkel

Artikelnummer

18018 00026



» T-nut kit

Artikelnummer

18018 00024

* Additionele montageplaat (enkel of dubbel, afhankelijk van de configuratie) en T-nut kit noodzakelijk voor de montage van het accessoire.

** Bevestigingsbeugel voor serumhouder en T-nut kit noodzakelijk voor de montage. *** T-nut kit noodzakelijk.

Standaard artikel (niet-standaard artikelen hebben een langere leveringstermijn)



Laptopwagen - Basic



Met de Belintra laptopwagens kunnen zorgverleners hun mobiele apparaten gemakkelijk naar het punt van gebruik verplaatsen.

Ze zijn zeer compact, lichtgewicht en wendbaar. De laptopwagens rollen moeiteloos over verschillende vloertypes en passen mooi in kleine werkruimtes, zoals onderzoeksruimtes en kantoren.

Nota: deze Basic wagens kunnen niet worden uitgerust met accessoires of medicatielades.

In deze laptopwagen ontmoeten functionaliteit en ergonomie elkaar. Laptops kunnen correct worden gepositioneerd voor comfortabele gegevensinvoer en schermweergave.



» Ergonomie

De geïntegreerde lifttechnologie, waarbij de hoogte 38 cm verstelbaar is, stelt de gebruikers in staat om hun laptop eenvoudig op de juiste ergonomische hoogte in te stellen, of ze nu zitten of staan.

De mogelijkheid om gedurende de dag te kunnen kiezen tussen zitten en staan biedt een veel gezondere manier van werken.

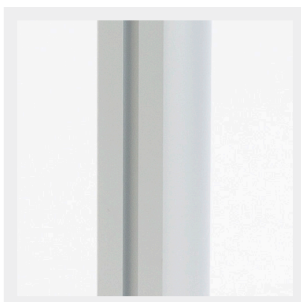

» Ontworpen voor de gezondheidssector

- Compact, lichtgewicht en zeer wendbaar.
- Stevige, veilige metalen constructie.
- Poederlak coating op glad staal oppervlak.
- Zeer eenvoudig te reinigen.



» Wielen

De laptopkar is uitgerust met 4 dubbele rubberen zwenkwielen van 7,6 cm.

Twee zwenkwielen kunnen indien nodig worden vergrendeld.



» Laptopbevestiging

Een beugel houdt de laptop op zijn plaats.

Het ontwerp maakt het eenvoudig om het scherm te kantelen zonder enige hinder voor toetsen of weergave.



» Hoogteregeling

De laptopwagen heeft een vlot toegankelijke hoog/laag regeling net onder het werkblad.

De geïntegreerde handgreep vergrendelt de platformhoogte en zorgt voor een ultrastabiel werkoppervlak.



» Scannerhouder

Elke laptopkar is standaard uitgerust met een scannerhouder.

» Andere kenmerken

Standaard afmeting van LCD scherm	≤ 17" - buitenafmeting laptop 43 cm breed
Oppervlakte werkblad	45,7 x 31,8 cm
Oppervlakte onderstel	48,3 x 48,3 cm
Draagkracht	≤ 4,5 kg
Gewicht	15 kg
Vertikale hoogteverstelling	Min. hoogte werkblad - 84 cm Max. hoogte werkblad - 122 cm

Artikelnummer: 18018 00003

Belintra Fleet Manager



Uw IT dienst kan ervoor kiezen om de Belintra Fleet Manager software te implementeren. Belintra Fleet Manager laat een centraal beheer toe van alle batterij-gevoede mobiele IT systemen van Belintra zoals Medicart IT, Roll-IT, Powered IT Cart e.a. Dit maakt een optimaal en preventief onderhoud mogelijk.

De **Belintra Fleet Manager software** is compatibel met alle batterij technologieën die Belintra aanbiedt: VRLA, LifePO4 en eventueel andere toekomstige technologieën.

» Concept

Het concept is gebaseerd op IoT. In elk mobiel IT toestel bevindt zich een Belintra COW Controller (BCC).

De BCC staat in voor een intelligent batterijbeheer - laden/ontladen - en het omzetten van de batterijspanning in twee gestabiliseerde gelijkstroomkanalen programmeerbaar van 12 tot 24 Volt.

Deze BCC gaat op geregelde tijdstippen de nodige parameters van de batterij opvragen, lokaal stockeren in een niet-vluchtig geheugen met een capaciteit van ca. een maand en vervolgens doorgeven aan een service die op de client PC draait. Deze service geeft deze parameters door aan de Belintra Fleet Manager (BFM). De BFM service is enkel compatibel met Windows.

De BFM draait op een virtuele server die in het server park van de organisatie wordt opgenomen. De BFM is een webserver gekoppeld met een (bestaande) SQL server. Het raadplegen van de BFM gebeurt via een internet browser en kan bijgevolg vanop diverse devices (PC, tablet, smartphone,...).

Meer gedetailleerde technische specificaties zijn verkrijgbaar op aanvraag.

» Concept

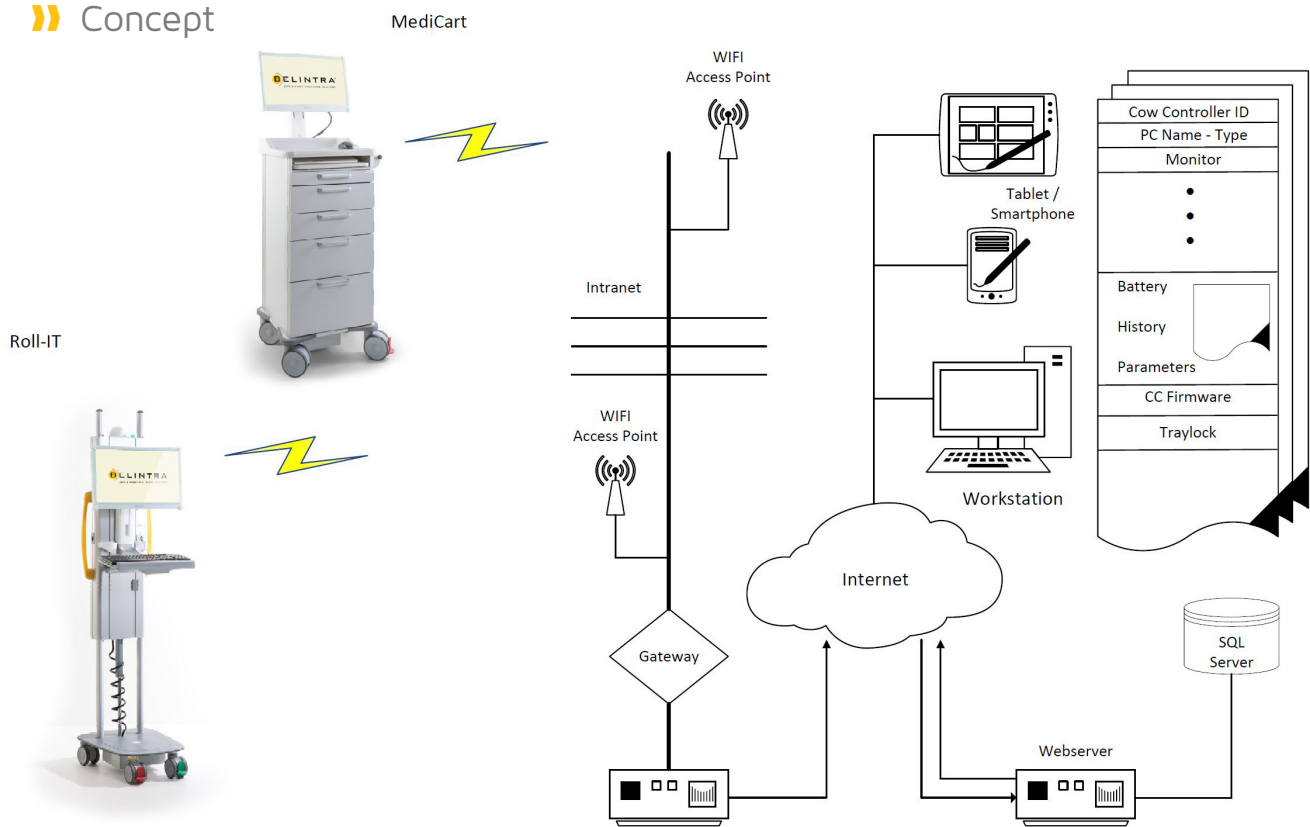

» Functies van de Belintra Fleet Manager

Centraal batterijbeheer

Deze functie laat toe om centraal de State Of Charge (SOC) en de State Of Health (SOH) te bekijken. Er kunnen tevens aantal thresholds ingesteld worden om waarschuwingen via email naar een instelbaar adres te sturen. Alle data kan steeds via de BFM naar een Excel bestand geëxporteerd worden voor analyse met utilities zoals Microsoft Power BI.

Centraal beheersysteem

In deze functie wordt per werkstation bijgehouden welke client, scherm en andere randapparatuur wordt ingezet. Beide mac adressen (Wi-Fi en vast ethernet) wordt automatisch opgevraagd en ingevuld. De identificatie van het werkstation gebeurt a.d.h.v. de FTDI chip die in de BCC zit (dit is de chip die de USB communicatie met de client doet en die een uniek serieel nummer heeft). De BCC is daardoor de kapstok voor de identificatie in de databank, zodoende zal bij de vervanging van de client de unieke BCC identifier behouden blijven.

Extern onderhoud aanvragen

Er bestaat de mogelijkheid om via de BFM centraal een service ticket voor Belintra te genereren. In dat support ticket wordt de nodige data meegegeven om een gericht correctief onderhoud te plannen.

Inzicht in big data

Het inzetten van de BFM zal op termijn voldoende data genereren om alle afdelingen optimaal gebruik te laten maken van batterij gevoede toestellen. De benchmarking data tussen de afdelingen kan de IT afdeling inzichten bezorgen om met de gebruikers te delen en te sturen, om zo door optimalisatie de TCO te verminderen.

Optimalisatie van updates

Via de BFM is het mogelijk om alle mobiele IT systemen in het park vanop afstand automatisch van firmware updates te voorzien.

» Voorbeeld - Block Diagram Belintra Roll-IT

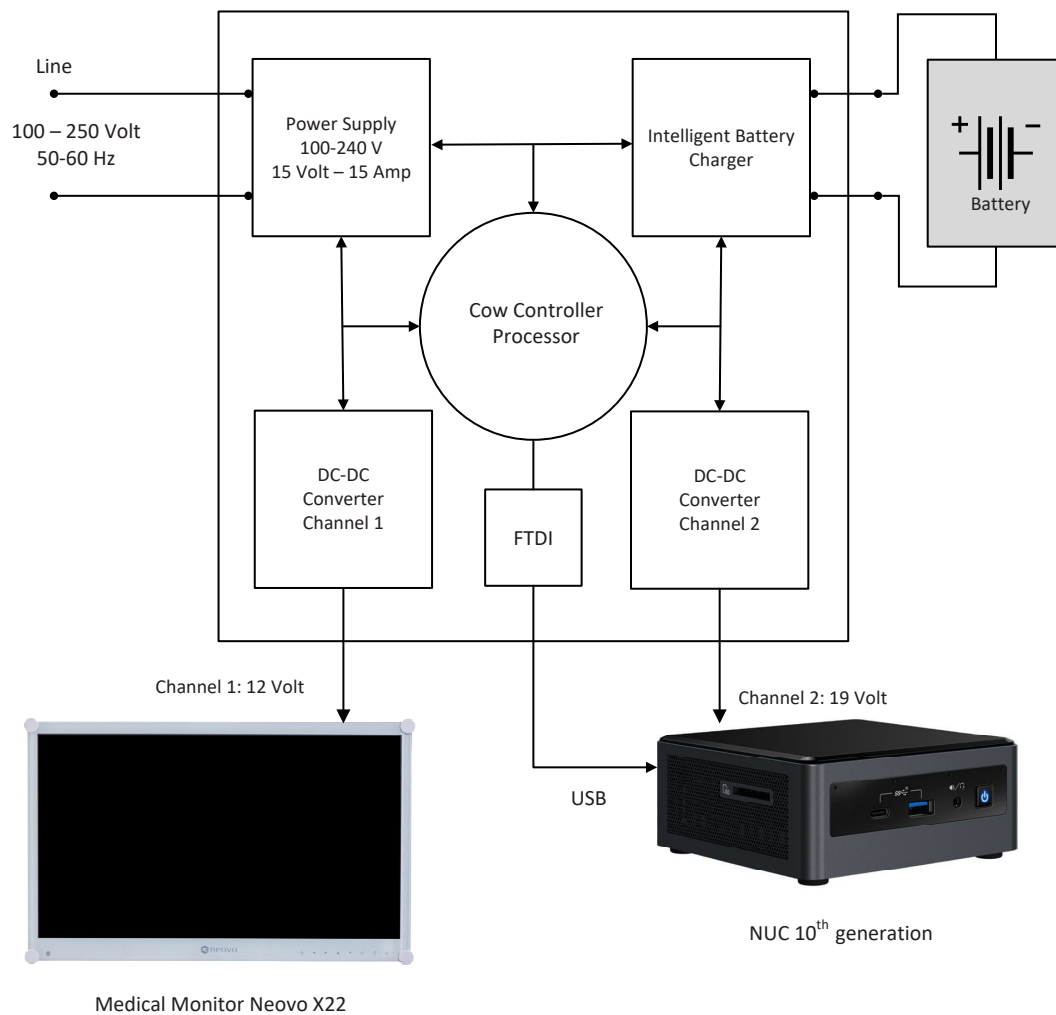

» Belintra Fleet Manager

Artikelnummer	Beschrijving
32001 00001	Fleet Manager aankoop + installatiekost
32001 00002	Fleet Manager jaarlijkse onderhoudskost



LiFePO4 batterij



LiFePO4-batterijtechnologie is een duurzame en veilige oplossing. Deze technologie biedt de gebruiker belangrijke voordelen zoals snel laden, een grote autonomie per volume-eenheid en een lange levensduur. Belangrijke veiligheidsaspecten zoals overspanning, kortsluitbeveiliging en temperatuurregeling zijn in de batterij geïntegreerd.

Deze batterij is te gebruiken in diverse mobiele toepassingen.



» Specificaties

Nominaal Voltage	12 V
Nominaal Vermogen	40 AH
Gewicht	4,2 kg
Lengte	160 mm
Breedte	85 mm
Hoogte	170 mm

» Deze LiFePO4 batterij is beschermd door een Batterij Management System inclusief:

- Temperatuursensor
- Beveiliging maximale stroom
- Beveiliging maximaal voltage bij opladen
- Beveiliging tegen overladen
- Beveiliging tegen kortsluiting
- Celbalancering

Deze LiFePO4 batterij moet gebruikt worden in combinatie met de Belintra COW Controller



» LiFePO4 batterij

Artikelnummer	Beschrijving
<u>99011 00149</u>	LiFePO4 batterij - 12V 40AH - 8 x 20 AH 4S

Standaard artikel (niet-standaard artikelen hebben een langere levertermijn)



Medicart - Opties voor vergrendeling

In het kader van medicatiebeveiliging wordt de mogelijkheid tot het vergrendelen van medicatiewagens steeds belangrijker, evenals een gecontroleerde toegang tot de medicatie.

Ook de toegang tot het EPD (Elektronisch Patiënten Dossier) wint steeds meer aan belang.

Belintra biedt verschillende oplossingen:

- **Geïntegreerde IT** = MEDICART met USB GESTUURDE TOEGANG (1 zone of 2 zones).
- **Geen geïntegreerde IT** = MEDICART met keypad, geïntegreerd Salto of dormakaba badgeslot, elektronisch cijferslot of badgeslot.

Bij elk type vergrendeling is een noodopening te allen tijde mogelijk.

» Overzichtstabel types vergrendeling

	 USB gestuurd* 1 of 2 zones	 Keypad	 Geïntegreerd elektronisch Salto slot	 Geïntegreerd badgeslot dormakaba	 Badgeslot	 Elektronisch cijferslot
Medicart Lades Standaard	✓	✓	✓***	✓***	✓	-
Medicart Lades Small	✓	✓	✓***	✓***	✓	-
Medicart Rolluik	-	-	-	-	✓	✓
Toegangsmethode	PC**	Cijfercode	Badge	Badge	Badge	Cijfercode
Centrale toegangscontrole	✓	-	✓	✓	-	-
Loggen gebruikers	✓	-	✓	✓	-	-
Type batterij	Belintra LiFePO4 batterij	LR25-2 (27Ah - 6V)	Belintra LiFePO4 batterij	Belintra LiFePO4 batterij	Battery Pack van leverancier	2 x AA

* Vereist ingebouwd ICT-materiaal (PC, laptop, all-in-one) met Belintra Powered Back Pack indien nodig

** Paswoord, badge of andere indentificatiemethodes

*** Op aanvraag



» 1. USB gestuurd slot

Het commando voor openen en sluiten wordt aan het slot gegeven via een USB connectie met de ingebouwde PC. Met dit type vergrendeling kunnen 1 of 2 slotplaten aangestuurd worden voor **1-zone of 2-zone sluiting**. De identificatie van de gebruikers verloopt via het geïnstalleerd besturingssysteem (badge, paswoord, PIN, fingerprint...).

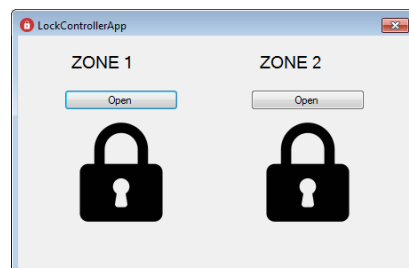

De componenten om de Medicart met IT uit te rusten zijn het Belintra Powered Back Pack incl. batterij met aanbevolen IT componenten (NUC i5 of i3 Mini PC - Neovo X22 Scherm of TX22 Touch Scherm). Voor meer details, zie Belintra IT.



» 2. Keypad

Deze vergrendeling is geschikt voor **Medicart Lades en Medicart Lades Small**. Het keypad is ergonomisch geïntegreerd in de opstaande rand van het kunststof werkblad. De lades worden geopend door het ingeven van een 4-cijferige code. De lades sluiten kan automatisch na een bepaalde gedefinieerde tijd of manueel door dezelfde code opnieuw in te voeren.

Er is batterij-indicatie aanwezig die aangeeft wanneer de batterij aan vervanging toe is. Mocht de batterij volledig opgebruikt zijn, dan zijn de lades alsnog te openen via noodopening, maar niet meer te sluiten.



» 3. Geïntegreerd badgeslot Salto

Dit type Salto slot zit geïntegreerd in het werkblad van de Medicart en werkt automatisch. Dit betekent dat bij het presenteren van de badge de wagen zich opent gedurende een programmeerbare tijd.

Er is batterij monitoring waarbij een indicatie wordt gegeven als de batterij laag staat. Daarnaast is er ook een LED indicatie groen/rood om aan te geven of de lades open/gesloten zijn.

De oplaadbare LiFePO4 batterij is inbegrepen, een externe lader en snoer zijn optioneel. Dit slot is enkel van toepassing op **Medicart Lades Standaard** en **Medicart Lades Small**.

ID Technologieën

- MIFARE® (DESFire EV1, Plus, Ultralight C, Classic - ISO/IEC 14443)
- Bluetooth SMART (BLE)
- NFC
- HID iClass®



» 4. Geïntegreerd badgeslot dormakaba

Dit type dormakaba slot zit geïntegreerd in het werkblad van de Medicart en werkt automatisch. Dit betekent dat bij het presenteren van de badge de wagen zich opent gedurende een programmeerbare tijd.

Er is batterijmonitoring waarbij een indicatie wordt gegeven als de batterij laag staat. Daarnaast is er ook een LED indicatie groen/rood om aan te geven of de lades open/gesloten zijn.

De oplaadbare LiFePO4 batterij is inbegrepen, een externe lader en snoer zijn optioneel. Dit slot is enkel van toepassing op **Medicart Lades Standaard** en **Medicart Lades Small**.

RFID Technologieën

- MIFARE® (DESFire & Classic)
- LEGIC Prime & LEGIC Advant
- OSS-SO Version 2017-10 (LEGIC advant, MIFARE DESFire)



» 5. Badgeslot

Het badgeslot kan gebruikt worden op **Medicart Lades** en **Medicart Rolluik**. Het slot is te programmeren met bijhorende sleutel-set. Verschillende werkingsmodi zijn mogelijk.

Compatibel met alle RFID ISO 14443A technologieën (bv. MIFARE®) en NFC. Er zijn tot 20.000 openingen per batterij mogelijk. LED's geven de programmatiestatus, acties en batterijstatus weer.

Het plaatsen van een badgeslot op een Medicart Lades Standaard of Small neemt 1 positie (1P) van de configuratie in beslag.



» 6. Elektronisch cijferslot

Deze vergrendeling kan enkel toegepast worden op de **Medicart Rolluik**. De drukknop en het elektronisch cijferslot bevinden zich net onder het werkblad.

Openen gebeurt door het ingeven van een 4-cijferige code. Het elektronisch cijferslot kan met een set batterijen tot 30.000 keer gebruikt worden. De batterijstatus kan opgevraagd worden met de zwarte drukknop in het slot. Wanneer de batterijen leeg zijn kan de wagen alsnog geopend worden met een nood sleutel.

» Algemene kenmerken vergrendeling lades



» Flexibele configuratie

Bij de configuratie van de wagens kan u bepalen welke lades vergrendeld moeten worden en dus voorzien worden van een sluitingsmechanisme. De gekozen lades worden **samen ontgrendeld en samen opnieuw vergrendeld**.

Mocht een lade open blijven na vergrendeling, zal deze bij het dichtschuiven alsnog automatisch afgesloten worden.



» Bescherming mechanische onderdelen

Alle mechanische onderdelen worden binnen de wagen afgeschermd om te vermijden dat deze geblokkeerd raken mocht er achteraan iets uit de lades vallen.

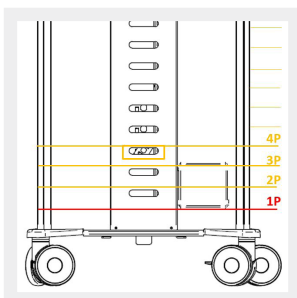

» Afsluiten van de posities

- Gebruik steeds **minimaal een 2P lade met manden in de onderste positie**.
- Een lade van 1P en een medicatielade van 2P of 3P in de onderste positie kan niet afgesloten worden!

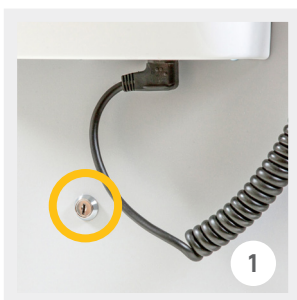

» Noodopening met sleutel

Er is altijd een noodopening mogelijk indien er een uitval is door een technisch defect.

1. USB / Keypad / Badge → Sleutel aan de achterzijde
2. Elektronisch cijferslot → Sleutel aan de voorzijde

Medicart - Accessoires

Dankzij de vele accessoires is het mogelijk om alle Medicarts optimaal uit te rusten naar de noden van de afdeling.

Niet alle accessoires passen op elke locatie van de medicatiekarren en het aantal accessoires per medicatiewagen is gelimiteerd.

Voor een samenvattend overzicht zie pagina's 1.69 en 1.70.



» Duwbeugel

Type	Artikelnummer
●	19010 00005
◐	19022 00005



» Draadafvalzakhouder

Type	Artikelnummer	Beschrijving	Inhoud	Buitenafmetingen
●	19010 00006	Standaard	18 l	300 x 175 x 360 mm
◐	19022 00002	Standaard	18 l	300 x 175 x 360 mm
●	19010 00044	Met deksel	18 l	300 x 175 x 360 mm



» Neerklapbaar werkblad

Type	Artikelnummer	Maximale belasting	Buitenafmetingen
●	19010 00008	15 kg	505 x 400 x 15 mm
◐	19022 00009	15 kg	415 x 300 x 15 mm



» Gootje

Type	Artikelnummer	Beschrijving	Binnenmaat	Buitenafmetingen
●	19010 00014	Voor op zijkant Medicart	160 mm	500 x 165 x 85 mm
●	19010 00001	Voor op Stala opbouw	132 mm	600 x 134 x 82 mm
◐	19022 00003	Voor op zijkant Medicart	132 mm	415 x 137 x 83 mm
● ◐	19010 00074	Voor op zijkant Medicart (kort model)	132 mm	160 x 137 x 83 mm

● Geschikt voor Medicart Lades & Medicart Rolluik

◐ Geschikt voor Medicart Lades Small

Standaard artikel (niet-standaard artikelen hebben een langere levertermijn)

» Medicart - Accessoires



» Stala opbouw voor bakjes

Type	Artikelnummer	Beschrijving	Buitenafmetingen
●	19010 00010	Voor Medicart Lades	Opbouw zonder bakjes 652 x 20 x 650 mm
●	19010 00022	Voor Medicart Rolluik	Opbouw zonder bakjes 676 x 20 x 650 mm



» Bakjes voor Stala opbouw

Type	Artikelnummer	Beschrijving
●	1166333	3 bakjes
●	1166334	4 bakjes
●	1166335	5 bakjes
●	1166336	6 bakjes
●	1166339	9 bakjes



» DIN-rail (incl. afstandshouders)

Type	Artikelnummer	Beschrijving	Buitenafmetingen
●	19010 00078	Voor op zijkant Medicart	510 x 25 x 10 mm
◐	19022 00012	Voor op zijkant Medicart	420 x 25 x 10 mm
●	19010 00029	Voor op Stala opbouw	620 x 25 x 10 mm



» Vuilbakje voor DIN-rail

Type	Artikelnummer	Inhoud	Beschrijving	Buitenafmetingen
● ◐	19010 00060	8 l	2 naast elkaar mogelijk	252 x 200 x 330 mm



» Naaldcontainerhouder

Type	Artikelnummer	Buitenafmetingen
● ◐	19010 00007	120 x 121 x 200 mm

- Geschikt voor Medicart Lades & Medicart Rolluik
- ◐ Geschikt voor Medicart Lades Small

Standaard artikel (niet-standaard artikelen hebben een langere leveringstermijn)

» Medicart - Accessoires



» Aanhaakunit voor manden van 300 x 400 mm

Type	Artikelnummer	Buitenafmetingen
●	<u>19010 00003</u>	300 x 400 mm
◐	19022 00001	400 x 300 mm



» PC-arm voor portable (maximale belasting 8 kg)*

Type	Artikelnummer	Beschrijving	Opstaande rand	Buitenafmetingen
● ◐	<u>14009 00001</u>	-	25 mm	370 x 290 mm
● ◐	14009 00037	Met klemmen voor portable	12 mm	420 x 250 mm

* Voor een correcte werking van de veren moet de portable minstens 3 kg wegen.

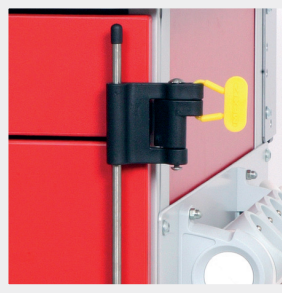

» Zegelslot

Type	Artikelnummer	Beschrijving
● ◐	<u>19010 00034</u>	Slot
● ◐	<u>19010 00041</u>	Breekzegels (100/pak)



» Serumhouder in RVS

Type	Artikelnummer	Beschrijving
● ◐	<u>14008 00004</u>	met 2 haken
● ◐	14008 00006	met 4 haken



» Handschoendooshouder voor 3 dozen

Type	Artikelnummer	Binnenafmetingen	Buitenafmetingen
●	<u>19010 00039</u>	90 x 252 x 418 mm	255 x 93 x 420 mm
◐	19022 00008	90 x 252 x 418 mm	255 x 93 x 420 mm

- Geschikt voor Medicart Lades & Medicart Rolluik
- ◐ Geschikt voor Medicart Lades Small

Standaard artikel (niet-standaard artikelen hebben een langere leveringstermijn)

» Medicart - Accessoires



» Werkblad voor muis en scanner

Type	Artikelnummer
● ○	<u>19022.00011</u>

Andere types scannerhouders mogelijk op aanvraag.



» Uitschuifbaar werkblad ter vervanging van de bovenste lade (1P)

Type	Artikelnummer	Beschrijving
●	19034.00084	Voor Medicart Lades
○	19035.00040	Voor Medicart Lades Small
●	19034.00083	Voor Medicart Lades met uitgefreesd werkblad
○	19035.00039	Voor Medicart Lades Small met uitgefreesd werkblad



» Wally® afvalbakje met knieopening

Type	Artikelnummer	Inhoud	Buitenafmetingen
●	19010.00023	8 l	230 x 210 x 375 mm
○	19022.00006	8 l	230 x 210 x 375 mm



» Hartmassageplank (maximale belasting 85 kg)

Type	Artikelnummer	Buitenafmetingen
●	19010.00031	540 x 450 x 15 mm



» Zuurstoffleshouder

Type	Artikelnummer	Diameter
● ○	19010.00045	Universeel aanpasbaar

● Geschikt voor Medicart Lades & Medicart Rolluik

○ Geschikt voor Medicart Lades Small

Standaard artikel (niet-standaard artikelen hebben een langere leveringstermijn)

» Medicart - Accessoires



» Stekkerdoos met 4 stopcontacten - type E

Type	Artikelnummer
------	---------------

● ○	19010 00036
-----	-------------



» Defibrillatorplateau op draaibare arm

Type	Artikelnummer	Buitenafmetingen
------	---------------	------------------

●	19010 00033	370 x 400 mm
---	-------------	--------------



» Haakje

Type	Artikelnummer
------	---------------

● ○	19010 00040
-----	-------------



» Catheterkoker voor zijkant Medicart

Type	Artikelnummer	Diameter	Max. hoogte
------	---------------	----------	-------------

● ○	19010 00052	100 mm	800 mm
-----	-------------	--------	--------



» Catheterkokers (3x) voor zijkant Medicart

Type	Artikelnummer	Diameter	Hoogte
------	---------------	----------	--------

●	19010 00065	100 mm	Variabel - standaard 500 mm
---	-------------	--------	-----------------------------

● Geschikt voor Medicart Lades & Medicart Rolluik

○ Geschikt voor Medicart Lades Small

» Medicart - Accessoires



» Houder voor zeepdispenser

Type	Artikelnummer
------	---------------

● ○	Op aanvraag
-----	-------------



» Haakje voor spiraalsnoer

Type	Artikelnummer
------	---------------

● ○	<u>19020 00282</u>
-----	--------------------

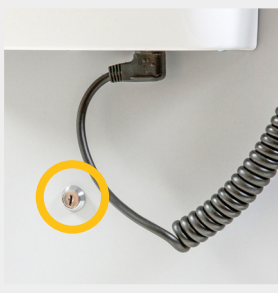

» Noodopening slot met sleutel (enkel Medicart Lades)

Type	Artikelnummer	Beschrijving
------	---------------	--------------

● ○	19034 00071	Slot met sleutel
-----	-------------	------------------



» Optionele wielen

Type	Artikelnummer	Beschrijving
------	---------------	--------------

● ○	99004 00038	Dubbel wiel Linea, dia 125 mm - richtingsfixatie
-----	-------------	--

● ○	99004 00039	Dubbel wiel Linea, dia 125 mm - rem
-----	-------------	-------------------------------------



» FIFO Pickbox voor Stala-structuur

Type	Artikelnummer	Beschrijving	Buitenafmetingen
------	---------------	--------------	------------------

●	15010 00008	3 bakjes	600 x 220 x 245 mm
---	-------------	----------	--------------------

●	15010 00009	5 bakjes	600 x 175 x 165 mm
---	-------------	----------	--------------------

● Geschikt voor Medicart Lades & Medicart Rolluik

○ Geschikt voor Medicart Lades Small

Standaard artikel (niet-standaard artikelen hebben een langere levertermijn)

» Medicart - Accessoires



» Etikethouder

Type	Artikelnummer	Beschrijving	Buitenafmetingen
● ◐	15008 00041	voor Medicart Lades Standaard en Small voor etiketten 84 x 45 mm	95 x 55 mm



» Uitschuifbaar werkblad Medicart Lades*

Type	Artikelnummer	Beschrijving
◐	Op aanvraag	Small - rechts
◐	Op aanvraag	Small - links
●	Op aanvraag	Standaard - rechts
●	Op aanvraag	Standaard - links

* Niet compatibel met slotcassette voor USB-gestuurde sluiting; geen verlies van het aantal bruikbare posities.



» Spiraalsnoer

Artikelnummer	Zone
<u>97001 00049</u>	EUR (afzonderlijk bestellen)
97001 00043	GB (afzonderlijk bestellen)
97001 00044	CH (afzonderlijk bestellen)



» Lader voor geïntegreerde badge aansturing

Artikelnummer	Beschrijving
97003 00210	Belintra LiFePO4 lader voor geïntegreerde badge aansturing

- Geschikt voor Medicart Lades & Medicart Rolluik
- ◐ Geschikt voor Medicart Lades Small

Voor invulling met modules, manden en vakverdelers: zie hoofdstuk "Modulair Transport & Opslag".



Medicart - Accessoires samenvatting

Accessoire	Artikelnummer	Type	Medicart Lades Standaard	Medicart Lades Small	Medicart Rolluik
Duwbeugel	<u>19010 00005</u>	●	✓	-	✓
	19022 00005	◐	-	✓	-
Draadafvalzakhouder	<u>19010 00006</u>	●	✓	-	✓
	<u>19022 00002</u>	◐	-	✓	-
Draadafvalzakhouder met deksel	19010 00044	●	✓	-	✓
Neerklapbaar werkblad	<u>19010 00008</u>	●	✓	-	✓
	<u>19022 00009</u>	◐	-	✓	-
Gootje voor op zijkant Medicart	<u>19010 00014</u>	●	✓	-	✓
Gootje voor op Stala opbouw	19010 00001	●	✓	-	✓
Gootje voor op zijkant Medicart	19022 00003	◐	-	✓	-
Gootje voor op zijkant Medicart (kort model)	19010 00074	●◐	✓	✓	✓
Stala opbouw voor bakjes	<u>19010 00010</u>	●	✓	-	-
	19010 00022	●	-	-	✓
3 bakjes voor Stala opbouw	<u>1166333</u>	●	✓	-	✓
4 bakjes voor Stala opbouw	<u>1166334</u>	●	✓	-	✓
5 bakjes voor Stala opbouw	<u>1166335</u>	●	✓	-	✓
6 bakjes voor Stala opbouw	<u>1166336</u>	●	✓	-	✓
9 bakjes voor Stala opbouw	<u>1166339</u>	●	✓	-	✓
DIN-rail (incl. afstandshouders) voor zijkant Medicart	<u>19010 00078</u>	●	✓	-	✓
	<u>19022 00012</u>	◐	-	✓	-
DIN-rail voor Stala opbouw	19010 00029	●	✓	-	✓
Vuilbakje voor DIN-rail	<u>19010 00060</u>	●◐	✓	✓	✓
Naaldcontainerhouder	<u>19010 00007</u>	●◐	✓	✓	✓
Aanhaakunit voor manden	<u>19010 00003</u>	●	✓	-	✓
	19022 00001	◐	-	✓	-
PC-arm voor portable	<u>14009 00001</u>	●◐	✓	✓	✓
PC-arm met klemmen voor portable	14009 00037	●◐	✓	✓	✓
Zegelslot	<u>19010 00034</u>	●◐	✓	✓	✓
Breekzegels	<u>19010 00041</u>	●◐	✓	✓	✓
Serumhouder in RVS met 2 haken	<u>14008 00004</u>	●◐	✓	✓	✓
Serumhouder in RVS met 4 haken	14008 00006	●◐	✓	✓	✓

● Geschikt voor Medicart Lades & Medicart Rolluik ◐ Geschikt voor Medicart Lades Small
Standaard artikel (niet-standaard artikelen hebben een langere leveringstermijn)

Accessoire	Artikelnummer	Type	Medicart Lades Standaard	Medicart Lades Small	Medicart Rolluik
Handschoendooshouder voor 3 dozen	<u>19010 00039</u>	●	✓	-	✓
	19022 00008	◐	-	✓	-
Werkblad voor muis en scanner	<u>19022 00011</u>	●◐	✓	✓	✓
Uitschuifbaar werkblad ter vervanging van de bovenste lade (1P)	<u>19034 00084</u>	●	✓	-	-
	<u>19035 00040</u>	◐	-	✓	-
	19034 00083	●	✓	-	-
	19035 00039	◐	-	✓	-
Wally® afvalbakje met knieopening	19010 00023	●	✓	-	✓
	19022 00006	◐	-	✓	-
Hartmassageplank	19010 00031	●	✓	-	✓
Zuurstoffleshouder	19010 00045	●◐	✓	✓	✓
Stekkerdoos met 4 stopcontacten - type E	19010 00036	●◐	✓	✓	✓
Defibrillatorplateau op draaibare arm	19010 00033	●	✓	-	✓
Haakje	19010 00040	●◐	✓	✓	✓
Catheterkoker voor zijkant Medicart	19010 00052	●◐	✓	-	✓
Catheterkokers (3x) voor zijkant Medicart	19010 00065	●	✓	-	✓
Houder voor zeepdispenser	19010 00076	●◐	✓	✓	✓
Haakje voor spiraalsnoer	<u>19020 00282</u>	●◐	✓	✓	✓
Noodopening slot met sleutel	19034 00071	●◐	✓	✓	-
Dubbel wiel Linea met richtingsfixatie	99004 00038	●◐	✓	✓	✓
Dubbel wiel Linea met rem	99004 00039	●◐	✓	✓	✓
FIFO Pickbox voor Stala-structuur - 3 bakjes	15010 00008	●	✓	-	✓
FIFO Pickbox voor Stala-structuur - 5 bakjes	15010 00009	●	✓	-	✓
Etikethouder voor etiketten 84 x 45 mm	15008 00041	●◐	✓	✓	-
Scannerhouder	op aanvraag	●◐	✓	✓	✓
Uitschuifbaar werkblad small - rechts	op aanvraag	◐	✓	-	-
Uitschuifbaar werkblad small - links	op aanvraag	◐	✓	-	-
Uitschuifbaar werkblad standard - rechts	op aanvraag	●	-	✓	-
Uitschuifbaar werkblad standard - links	op aanvraag	●	-	✓	-
Spiraalsnoer - EUR (afzonderlijk bestellen)	97001 00049	●◐	✓	✓	-
Spiraalsnoer - GB (afzonderlijk bestellen)	97001 00043	●◐	✓	✓	-
Spiraalsnoer - CH (afzonderlijk bestellen)	97001 00044	●◐	✓	✓	-
Lader voor geïntegreerde badge aansturing	97003 00210	●◐	✓	✓	-

● Geschikt voor Medicart Lades & Medicart Rolluik ◐ Geschikt voor Medicart Lades Small
Standaard artikel (niet-standaard artikelen hebben een langere levertermijn)

Medicart Lades Dubbel



De Medicart met lades is ook in dubbele versie beschikbaar. Deze medicatiewagen is opgebouwd uit twee kolommen lades.

De dubbele Medicart is de oplossing daar waar meer medicatieopslagvolume vereist is, zoals bij anesthesie.

Deze Medicart kan afgesloten worden met een manuele sluiting of een SAFE-O-TRONIC® slot op de te vergrendelen lades van minstens 2P.

Het volledige Medicart gamma is opgebouwd volgens de hoogste veiligheidsnormen en voldoet tevens aan alle ergonomische en hygiënische vereisten.

De dubbele Medicart is uitgerust met een RVS werkblad.

De medicatiekar kan volledig naar wens aangepast worden, zowel de hoogte en samenstelling van de lades als de accessoires.



» Medicart Lades Dubbel

Artikelnummer	Beschrijving
Op aanvraag	950 x 765 x H mm - De hoogte is afhankelijk van het aantal lades



» Neerklapbaar werkblad voor Medicart Lades Dubbel

Artikelnummer	Maximale belasting	Buitenafmetingen
<u>19014 00028</u>	25 kg	705 x 400 mm



» Gootje voor Medicart Lades Dubbel

Artikelnummer	Beschrijving	Binnenmaat	Buitenafmetingen
19014 00030	Voor op zijkant Medicart	132 mm	700 x 137 x 83 mm

Standaard artikel (niet-standaard artikelen hebben een langere levertermijn)

» Medicart Lades Dubbel - Accessoires



» Stala opbouw voor Medicart Lades Dubbel

Artikelnummer	Beschrijving	Buitenafmetingen
19014 00045	Opbouw zonder bakjes	652 x 20 x 650 mm



» Bakjes voor Stala opbouw

Artikelnummer	Beschrijving
<u>15010 00001</u>	3 bakjes
<u>15010 00002</u>	4 bakjes
<u>15010 00003</u>	5 bakjes
15010 00004	6 bakjes



» DIN-rail (incl. afstandshouders) voor Medicart Lades Dubbel

Artikelnummer	Beschrijving	Buitenafmetingen
<u>19014 00077</u>	Voor op zijkant Medicart	700 x 25 x 10 mm



» Duwbeugel voor Medicart Lades Dubbel

Artikelnummer
<u>19014 00051</u>



» Verzetplaat voor het monteren van accessoires Medicart Lades Standaard

Artikelnummer
<u>19014 00032</u>

Standaard artikel (niet-standaard artikelen hebben een langere levertermijn)

T-clear medicatieverdeelbakjes

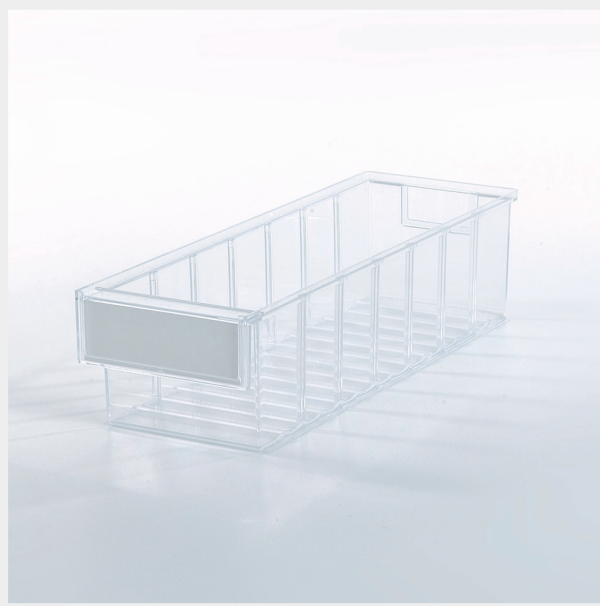

De transparante injectiegegoten medicatieverdeelbakjes worden voornamelijk gebruikt in de medicart voor de toediening van medicatie maar kunnen ook gebruikt worden in alle andere modulaire producten.

De bakjes bieden een modulaire, overzichtelijke en ergonomische oplossing voor uw medicatieverdeelbeheer in het algemeen.

Ze kunnen door middel van dividers onderverdeeld worden, voor verschillende toedieningsmomenten per patiënt. Vooraan het bakje is ruimte voorzien voor een label.

Nieuw! Ook voor de Medicart Lades Small is nu een plateau met bakjes beschikbaar, zodat ook deze medicatiewagen met de handige medicatiebakjes kan uitgerust worden.

Met medicatieverdeelbakjes kan men per patiënt een bakje voorzien met meerdere toedieningsmomenten per dag.

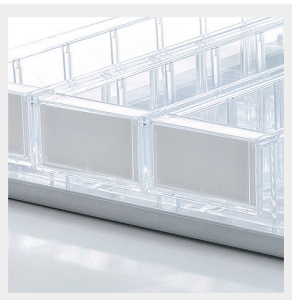

» Labelhouder vooraan

Vooraan is in het handvat plaats voorzien om een labelhouder te plaatsen. De houder klikt makkelijk open zodat het label makkelijk geplaatst en vervangen kan worden.



» Makkelijk onderverdelen

De bakjes zijn voorzien van sleufjes waarin de vakverdelers passen. Deze schuiven vlot in en uit zodat de bakjes makkelijk onderverdeeld kunnen worden.

De hoogtransparantie maakt het makkelijk voor de gebruiker om de inhoud waar te nemen.

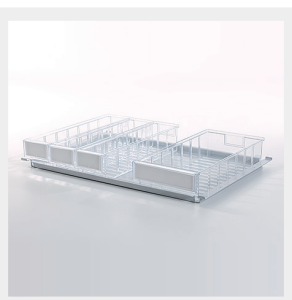

» Modulair gebruik

De afmetingen van de verschillende bakjes zijn zo voorzien dat afhankelijk van het type 3, 4 of 6 bakjes per plateau kunnen geplaatst worden.

» T-clear medicatieverdeelbakjes

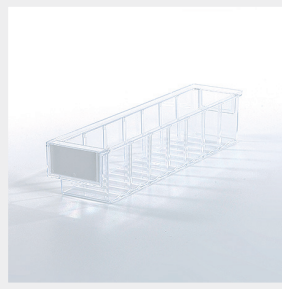

» T-clear medicatieverdeelbakje - klein

Artikelnummer	Beschrijving	Aantal bakjes / plateau	Buitenafmetingen
15011 00038	Bakje	6	400 x 92 x 82 mm
15011 00041	Vakverdeler	-	B-10
15011 00080	Etiket	-	85 x 44 mm



» T-clear medicatieverdeelbakje - medium

Artikelnummer	Beschrijving	Aantal bakjes / plateau	Buitenafmetingen
15011 00039	Bakje	4	400 x 132 x 100 mm
15011 00042	Vakverdeler	-	B-15
15011 00081	Etiket	-	120 x 44 mm



» T-clear medicatieverdeelbakje - groot

Artikelnummer	Beschrijving	Aantal bakjes / plateau	Buitenafmetingen
15011 00040	Bakje	3	400 x 186 x 82 mm
15011 00043	Vakverdeler	-	B-20
15011 00082	Etiket	-	178 x 44 mm



» T-clear medicatieverdeelbakje - Medicart Lades Small

Artikelnummer	Beschrijving	Aantal bakjes / plateau	Buitenafmetingen
15011 00095	Bakje	4	300 x 91 x 81 mm
15011 00097	Vakverdeler	-	78 x 70 mm
15011 00096	Etiket	-	69 x 44 mm



» Plateau voor T-clear medicatieverdeelbakjes

Artikelnummer	Beschrijving	Buitenafmetingen
14001 00016	Plateau voor gebruik in rasterwanden	600 x 400 mm
19020 00103	Plateau voor gebruik in Medicart Lades	600 x 400 mm
19020 00429	Plateau voor gebruik in Medicart Lades Small*	400 x 300 mm

* In combinatie met Medicart Lades Small lade 2P voor medicatiebakjes (19035 00056)

Standaard artikel (niet-standaard artikelen hebben een langere levertermijn)

Vita medicatieverdeelbakjes



De injectiegegoten ABS medicatieverdeelbakjes worden voornamelijk gebruikt in de Medicaart voor de toediening van medicatie maar kunnen ook gebruikt worden in alle andere modulaire producten.

De bakjes bieden een modulaire, overzichtelijke en ergonomische oplossing voor uw medicatieverdeelbeheer in het algemeen.

Ze kunnen door middel van dividers onderverdeeld worden, voor verschillende toedieningsmomenten per patiënt. Vooraan het bakje is ruimte voorzien voor een label.

Met medicatieverdeelbakjes kan men per patiënt een bakje voorzien met meerdere toedieningsmomenten per dag.



» Labelhouder vooraan

Vooraan is in het ergonomisch handvat plaats voorzien om een label te plaatsen. De houder klikt makkelijk open zodat het label makkelijk geplaatst en vervangen kan worden.

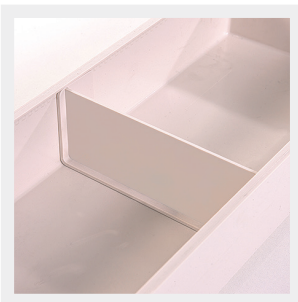

» Makkelijk onderverdelen

De bakjes zijn voorzien van een schuifstelsel waarin de ABS vakverdelers passen. De vakverdelers zijn traploos verschuifbaar zodat de bakjes optimaal onderverdeeld kunnen worden per toedieningsmoment.

De vakverdelers zijn onderin afgeschuind vormgegeven zodat het grijpen van de medicatie aanzienlijk vereenvoudigd wordt.



» Modulair gebruik

De afmetingen van de verschillende bakjes zijn zo voorzien dat afhankelijk van het type 4 of 6 bakjes per ISO plateau kunnen geplaatst worden.

» Vita medicatieverdeelbakjes



» Vita medicatieverdeelbakje klein

Artikelnummer	Beschrijving	Aantal bakjes / plateau	Buitenafmetingen
15011 00068	Bakje	6	89 x 384 x 55 mm
15011 00069	Divider	-	-
15011 00085	Labelhouder klein		60 mm



» Vita medicatieverdeelbakje groot

Artikelnummer	Beschrijving	Aantal bakjes / plateau	Buitenafmetingen
15011 00066	Bakje	4	131 x 384 x 55 mm
15011 00067	Divider	-	-
15011 00078	Labelhouder groot		100 mm



» Plateau voor Vita medicatieverdeelbakjes

Artikelnummer	Beschrijving	Buitenafmetingen
14001 00037	Plateau voor gebruik in rasterwanden	600 x 400 mm
19020 00113	Plateau voor gebruik in Medicart Lades	600 x 400 mm

Standaard artikel (niet-standaard artikelen hebben een langere leveringstermijn)

Medina medicatieverdeelbakjes



Deze gecompartmenteerde medicatieverdeelbakjes worden specifiek ingezet voor medicatieverdeling in de Medicart Rolluik. Ze zijn onderverdeeld voor de verschillende toedieningsmomenten.

Dankzij het schuifbaar en transparant deksel blijft de medicatie in het correcte vakje tijdens het transport. Hierdoor worden fouten vermeden.

Met gecompartmenteerde medicatieverdeelbakjes kan men per patiënt een bakje voorzien met meerdere toedieningsmomenten per dag.



» Labeling

Vooraan op het handvat is er plaats voorzien om een label te plaatsen. De verschillende vakverdelers geven het toedieningsmoment weer.

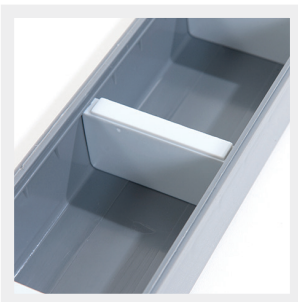

» Makkelijk onderverdelen

De bakjes zijn voorzien van een schuifstelsel waarin de vakverdelers passen.

De vakverdelers zijn traploos verschuifbaar zodat de bakjes optimaal onderverdeeld kunnen worden per toedieningsmoment.



» Modulair gebruik

Het plateau heeft een afmeting van 600 x 400 mm waardoor deze niet enkel in de Medicart Rolluik past, maar ook in andere ISO modulaire kisten of rekken. Het is mogelijk om 8 bakjes per plateau te plaatsen.

» Medina medicatieverdeelbakjes



» Medina plateau met 8 verdeelbakjes

Artikelnummer	Aantal bakjes / plateau	Buitenafmetingen
15011 00061	8	600 x 400 mm



» Medina plateau zonder verdeelbakjes

Artikelnummer	Buitenafmetingen
15011 00053	600 x 400 mm



» Medina verdeelbakje met 3 onderverdelingen

Artikelnummer	Buitenafmetingen
15011 00054	67 x 385 x 41 mm

Werken met IMV



Wanneer uw zorginstelling beslist om de omschakeling te maken naar het aanleveren van individuele medicatieverpakking (IMV) kan Belintra ook hier advies verlenen met betrekking tot uw medicatieproces.

Deze worden in de (externe) apotheek per week voorbereid.

Er zijn tal van mogelijkheden om het IMV-systeem te implementeren. In ons advies houden we rekening met uw visie en werking.



» Dispensers

Per bewoner voorziet men een medicatiebox. Hierin wordt de medicatie per bewoner voorzien voor 7 dagen.

De rollen passen in een herbruikbare kunststof dispenser met afscheurrand, die verkrijgbaar is in verschillende kleuren.

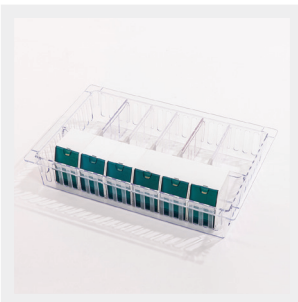

» Modulaire manden

Iedere modulaire mand van 50 of 100 mm hoogte is voorzien van 6 medicatieboxen.

Deze worden vastgezet met één lange vakverdeler. Met de korte vakverdelers en T-gleuf worden 6 individuele vakken gecreëerd voor het stockeren van de restmedicatie (bruis-tabletten, medicatiepleisters, zalven,...).

» Werken met IMV

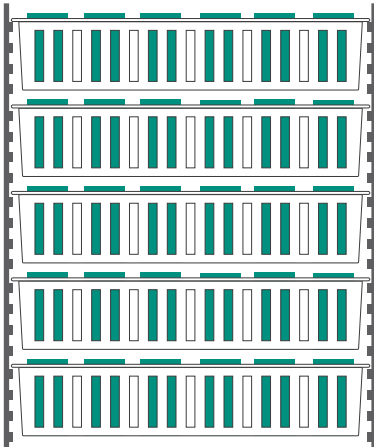

» Medicart Rolluik

Deze wagen bestaat uit:

Medicart Rolluik met rechte rasterwanden voorzien van 5 modules met de medicatieboxen in (30 bewoners).

Deze wagen kan u verder uitrusten met alle mogelijke accessoires die u elders in de catalogus kan terugvinden.

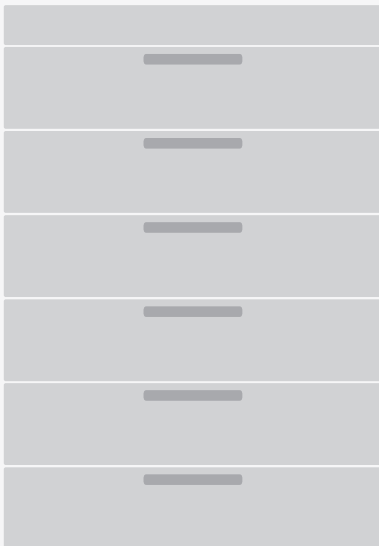

» Medicart Lades

Deze wagen bestaat uit:

Een lade van 50mm of uitschuifbaar werkblad of positie voor badgeslot en 6 lades van 100 mm voorzien van een module van 100 mm hoog met telkens 6 medicatieboxen per mand (36 bewoners).

Deze wagen kan u verder uitrusten met alle mogelijke accessoires die u elders in de catalogus kan terugvinden.



» Rolluik transportwagen

Voor grotere afdelingen van meer dan 30 bewoners of opslag van medicatierollen kan u altijd de rolluik transportwagen gebruiken.

Deze is beschikbaar in 1500 mm en 1800 mm hoog.

Gesloten modulaire zorgwagens



Deze nieuwe zorgwagens werden ontwikkeld om een polyvalente aanvulling te bieden op de open modulaire verpleegwagens.

De wagen wordt bij voorkeur uitgerust met rechte rasterwanden waarin de modules en manden 300 x 400 Type MDS passen.

Deze zorgwagen is verkrijgbaar in twee uitvoeringen: zonder deur en met transparante deur met cijferslot. De kleur van de body is standaard grijs.

* Beeldmateriaal niet bindend.

Deze gesloten modulaire zorgwagen is een afgeleide van de Medicart Lades Small. De body, het kunststof werkblad, de hoekprofielen voor het bevestigen van de accessoires en de wielen zijn identiek naar kwaliteit en functionaliteit toe.



» Kunststof werkblad

Het strak vormgegeven kunststof werkblad bestaat uit **één geheel** en heeft een opstaande rand langs 3 zijden. Er zijn **geen scherpe randen** waardoor het werkblad makkelijk reinigbaar is. Het kunststof werkblad heeft een hoge krasbestendigheid en is bestand tegen alle courante reinigingsmiddelen en desinfectantia, UV en hitte. Het oppervlak is volledig reinigbaar, ook bij bevuiling door gekleurde ontsmettingsmiddelen, bijvoorbeeld ISO Betadine®. Een RVS werkblad is ook mogelijk op aanvraag.



» Hoekprofielen

De hoekprofielen zijn zo ontworpen dat alle door Belintra aangeboden accessoires eenvoudig gemonteerd kunnen worden, ook door uw eigen technische dienst.



» Wielen

De zwenkwielen voldoen aan de hoogste kwaliteitsnormen en werden ontwikkeld op basis van jarenlange expertise. Studies hebben uitgewezen dat de dubbele wielen zorgen voor **50% minder rolweerstand** en een **betere manipulatie van de wagen**.



De gesloten modulaire zorgwagen is voorzien van dubbele Tente® zwenkwielen waarvan 1 met rem (antistatisch).



1. Zwenkwiel
2. Zwenkwiel met rem - antistatisch

Optioneel: zwenkwiel met rem en/of zwenkwiel met richtingsfixatie



» Transparante deur

De transparante deur is vervaardigd uit hoogwaardig polycarbonaat (PC). Deze deuren scoren uitmuntend op het vlak van slagvastheid, hoge sterkte en transparantie. Dat komt door een zorgvuldige grondstof- en materiaalselectie in combinatie met continue kwaliteitshandhaving gedurende het productieproces.

De deur is uitgerust met twee magneetsluitingen.



» Handgreep

De deur beschikt over een verticale handgreep in aluminiumlook die, dankzij de afgeronde hoeken, makkelijk gereinigd en gedesinfecteerd kan worden.

De handgreep is ergonomisch en heeft een gelakte afwerking die zacht aanvoelt.

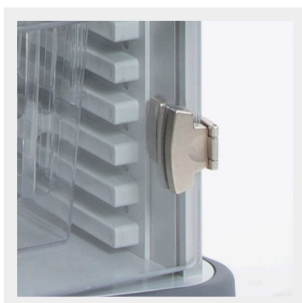

» Scharnieren

De zorgkarren met PC deur hebben 2 scharnieren aan de rechterzijde die toelaten de deur 270° open te draaien.



» Accessoires

De accessoires worden o.a. gemonteerd in de hoekprofielen. Alle accessoires die geschikt zijn voor de Medicart Lades Small kunnen ook op de gesloten modulaire zorgwagen worden gemonteerd.

Indien de wagen afgewerkt is met een deur kunnen de accessoires enkel aan de linkerzijde worden gemonteerd.



» Cijferslot

De wagen met deur is uitgerust met een cijferslot LS101 van Safe-o-Tronic® voor beveiliging tegen toegang door onbevoegden.

De standaard ingestelde 4-cijferige code kan worden aangepast naar een nieuwe unieke code.



» Rasterwanden

De zorgwagen wordt bij voorkeur aan de binnenzijde ingevuld met rechte rasterwanden Type MDS-2 met 24 posities. De rasterwanden dient u apart bij te bestellen.

Voor de verdere invulling met manden verwijzen we u graag naar onderstaand schema. Deze dient u afzonderlijk bij te bestellen naargelang uw behoeften.

Afmetingen gesloten modulaire zorgwagen: 502 x 464 x 1102 mm

Standaardhoogte werkblad: 1052 mm

Aantal posities	MDS-2	MDS-1	
Totaal	24	16	
Module of mand van 50 mm	2	2	
Module of mand van 100 mm	4	3	
Module of mand van 200 mm	6	5	

» Gesloten modulaire zorgwagens



» Gesloten modulaire zorgwagen

Artikelnummer	Beschrijving
<u>19037 00001</u>	zonder deur
<u>19037 00003</u>	met transparante deur en cijferslot



» Set van rechte rasterwanden Type MDS-2 (deze zijn apart bij te bestellen)

Artikelnummer	Beschrijving	Aantal posities
19037 00004	rechte rasterwand	24

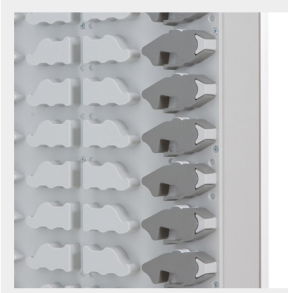

» Set van ergonomische rasterwanden Type MDS-1 (deze zijn apart bij te bestellen)

Artikelnummer	Beschrijving	Aantal posities
Op aanvraag	ergonomische rasterwand	16

Invulling: apart bij te bestellen. Zie hoofdstuk Modulair Transport en Opslag.

Open modulaire verpleegwagens



Het gamma open wondzorgkarren onderscheidt zich op het vlak van duurzaamheid, hygiëne, grote wendbaarheid en draagkracht. De wagens werden ontworpen conform de ISO standaard.

Ze zijn vervaardigd uit een hoogwaardig poedergelakt stalen frame. De afwerking is UV-resistent, krasbestendig en bestand tegen de meeste chemische producten. De wagen is conform aan de strengste eisen op gebied van hygiëne.

Het additief "**BactOStop**" dat toegevoegd wordt aan de coating van de verpleegwagen **voorkomt de vermenigvuldiging van alle courante bacteriën**.

De verschillende modellen en accessoires laten toe om tegemoet te komen aan de meest uiteenlopende gebruiksomstandigheden in verzorging.



» Geleiders

De geleiders zijn vervaardigd uit polyamide en hebben een ingebouwde stop om een optimaal gebruikskomfort te bewerkstelligen. Door de materiaalkeuze en het gebruik van een geluidsdemper hebben de manden **minder glijweerstand** en maakt de verpleegwagen **minder lawaai** tijdens het rijden.

De geleiders kunnen flexibel ingesteld worden in stappen van 25 mm. Hierdoor kan men de wagen optimaal uitrusten. Niet gebruikte posities worden afgedekt.



» Accessoires

De verpleegwagens zijn voorzien van bevestigingspunten waaraan accessoires kunnen gemonteerd worden. Ook na levering kunnen accessoires gemonteerd worden, zelfs door uw eigen technische dienst.

Belintra werkt met vastgeschroefde accessoires in plaats van accessoires met aanhaking, dit voorkomt lakschade, lawaaihinder, verlies of diefstal.

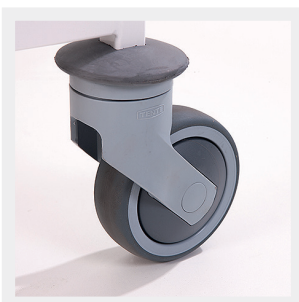

» Wielen

De 4 zwenkwielen van Ø 100 mm hebben een zeer lage rolweerstand en zijn geruisloos. Op de hoeken zijn 4 stootrubbers gemonteerd.

Open modulaire verpleegwagens - Configuraties

Elke verpleegwagen is voorzien van een aantal posities waarin geleiders kunnen bevestigd worden. Tussen elke positie is er een afstand van 25,4 mm. Onderstaand schema toont hoe u de wagens kan indelen.

Niet gebruikte posities worden afgedekt. Om een makkelijk gebruik te garanderen laten we de 2 bovenste posities open.

Deze standaardconfiguraties zijn voorzien van polyamide geleiders en een Volkern werkblad. Manden en accessoires zijn niet inbegrepen.

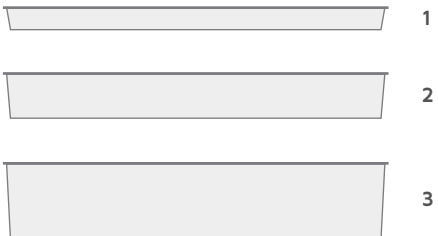

1. Mand van 50 mm : **3 posities**
 2. Mand van 100 mm : **5 posities**
 3. Mand van 200 mm : **9 posities**

Uitschuifbaar werkblad : **4 posities**

» Standaardconfiguraties

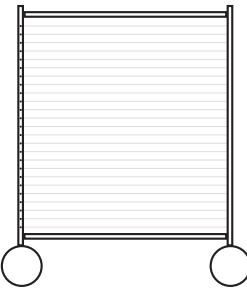
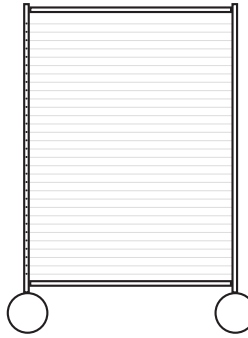
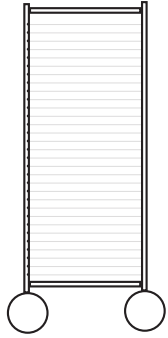
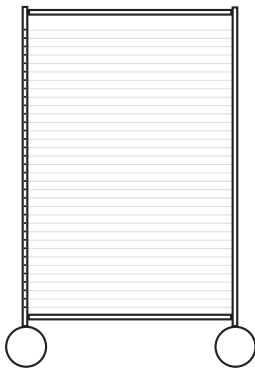
			
Configuratie A Werkbladhoogte 850 mm 25 posities	Configuratie C Werkbladhoogte 1000 mm 31 posities	Configuratie D Werkbladhoogte 1000 mm 31 posities	Configuratie E Werkbladhoogte 1080 mm 34 posities
650 x 450 x 865 mm	650 x 450 x 1015 mm	350 x 450 x 1015 mm	650 x 450 x 1095 mm

» Configuraties op aanvraag

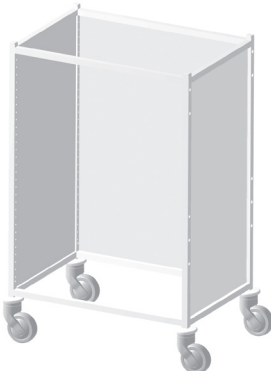
 Configuratie B Werkbladhoogte 850 mm 25 posities 350 x 450 x 865 mm		<p>Op aanvraag De open modulaire verpleegwagens kunnen ook afgesloten worden met volkern wanden. Deze verpleegwagens zijn beschikbaar in verschillende maatvoeringen.</p>
--	---	--

Open modulaire verpleegwagens - Accessoires



» Polyamide geleider

Artikelnummer	Beschrijving	Buitenafmetingen
14005 00027	Per paar	400 mm



» Volkern werkblad

Artikelnummer	Buitenafmetingen
14006 00003	600 x 400 x 6 mm
14006 00002	300 x 400 x 6 mm



» Kunststof werkblad

Artikelnummer	Buitenafmetingen
18003 00138	600 x 400 x 3 mm
18003 00139	300 x 400 x 3 mm



» Duwbeugel

Artikelnummer	Buitenafmetingen
18003 00141	400 mm



» Aanhaakunit voor manden van 300 x 400 mm

Artikelnummer	Buitenafmetingen
18003 00018	345 x 445 mm

Standaard artikel (niet-standaard artikelen hebben een langere leveringstermijn)

» Open modulaire verpleegwagens - Accessoires



» Draadafvalzakhouder

Artikelnummer	Beschrijving	Inhoud	Buitenafmetingen
<u>18003 00050</u>	-	20 l	300 x 175 x 430 mm
18003 00115	Met deksel	20 l	300 x 175 x 430 mm

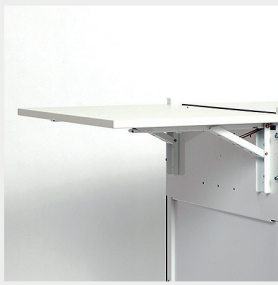

» Neerklapbaar werkblad

Artikelnummer	Maximale belasting	Buitenafmetingen
<u>18003 00022</u>	15 kg	445 x 350 mm



» Gootje

Artikelnummer	Beschrijving	Binnenmaat	Buitenafmetingen
<u>18003 00104</u>	Voor op zijkant verpleegwagen	160 mm	445 x 165 x 108 mm
18003 00074	Voor op Stala opbouw	130 mm	600 x 135 x 82 mm



» Serumhouder in RVS

Artikelnummer	Beschrijving
<u>14008 00004</u>	met 2 haken
14008 00006	met 4 haken



» Wally® afvalbakje met knieopening

Artikelnummer	Inhoud	Buitenafmetingen
18003 00061	8 l	220 x 200 x 360 mm

Standaard artikel (niet-standaard artikelen hebben een langere leveringstermijn)

» Open modulaire verpleegwagens - Accessoires



» Uitschuifbaar werkblad

Artikelnummer	Buitenafmetingen
18003 00019	600 x 400 mm
18003 00100	300 x 400 mm



» Frame op telescopen voor manden

Artikelnummer	Buitenafmetingen
18003 00063	600 x 400 mm
18003 00088	300 x 400 mm



» Stala opbouw voor bakjes

Artikelnummer	Beschrijving	Buitenafmetingen
18003 00004	Opbouw zonder bakjes	650 x 20 x 600 mm



» Bakjes voor Stala opbouw

Type	Artikelnummer	Beschrijving
●	1166333	3 bakjes
●	1166334	4 bakjes
●	1166335	5 bakjes
●	1166336	6 bakjes
●	1166339	9 bakjes



» Verstelbare laptopouder met klemmen

Artikelnummer	Beschrijving	Buitenafmetingen
14009 00042	Voor bevestiging op aanhaakunit of werkblad	420 x 250 x 30 mm

Standaard artikel (niet-standaard artikelen hebben een langere leveringstermijn)

» Open modulaire verpleegwagens - Accessoires



» Universele laptopouder

Artikelnummer	Beschrijving	Buitenafmetingen
14009 00018	Voor bevestiging op aanhaakunit of werkblad	370 x 290 mm



» Naaldcontainerhouder

Artikelnummer	Buitenafmetingen
<u>19010 00007</u>	120 x 121 x 200 mm



» DIN-rail (incl. afstandshouders)

Artikelnummer	Beschrijving	Buitenafmetingen
<u>18003 00152</u>	Zijkant verpleegwagen	510 x 25 x 10 mm



» Opiatenlade met vast deksel met cijfer- of badgeslot

Artikelnummer	Beschrijving	Buitenafmetingen
14001 00070	Uitvoering met cijferslot -W-type met module type SCM 100 mm	100 x 600 x 400 mm
14001 00071	Uitvoering met cijferslot -W-type met module type SCM 200 mm	200 x 600 x 400 mm
14001 00072	Uitvoering met badgeslot LS300 Safe-O-Tronic -W-type met module type SCM 100 mm	100 x 600 x 400 mm
14001 00073	Uitvoering met badgeslot LS300 Safe-O-Tronic -W-type met module type SCM 200 mm	200 x 600 x 400 mm

Standaard artikel (niet-standaard artikelen hebben een langere levertermijn)

